

BOLTOZATOK

□ Boltozat wés felületü TERÜLETEDŐ szerkesztés

□ SZÁRMAZTATÁSA

• wés felületekből származtatjuk

① HENGERFELÜLETBŐL származik -
- donga boltozatok → ebből

② GÖMB, ill. FORGÁSFELÜLETBŐL származtatjuk
KUPOLA, CSEH és CSEH SÖVEGB.

KOLOSTOR
TEKNŐ
ROMÁN és ROMÁN
KÉZELT BOLTOZATOK

① DONGABOLTOZAT

- Származtatás: BOLTSÜVEG

□ fölével dombort. átlós síkokkal
metszünk a
HOKOKIVÉS - NYITOTT
belsőre is zárt
vaküreggel kapunk



KOLOSTOR BOLTOZAT

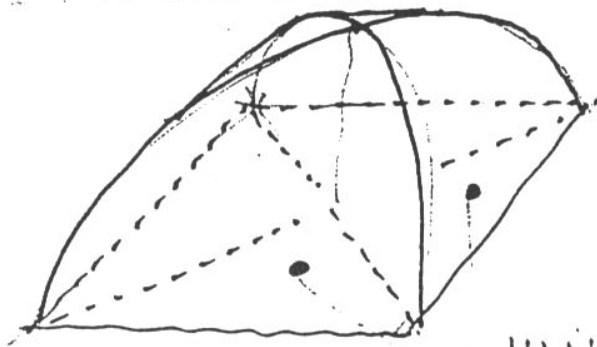

mindig a földalson

- BOLTSÜVEG tetején: vaküreggel

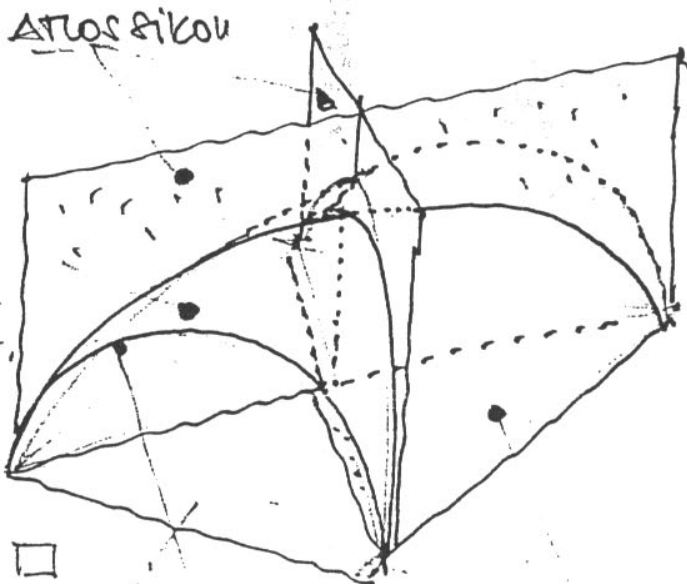

HOKOKIV

VAKÜREG

TEKNÖBOLTOZAT

- tezálaprajzi föli' emelt domyaboltozat
kel vigen BOLTOZATA
lelyek UAKNEGATK
beépítéssel kapjuk

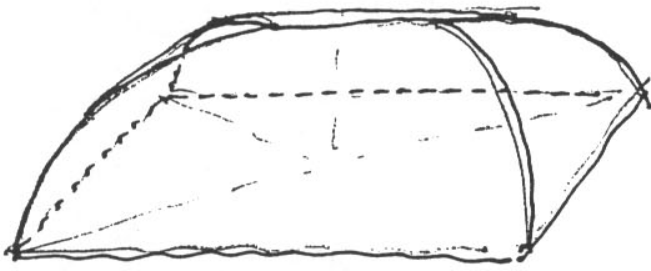

DOMYKERTSÜB.

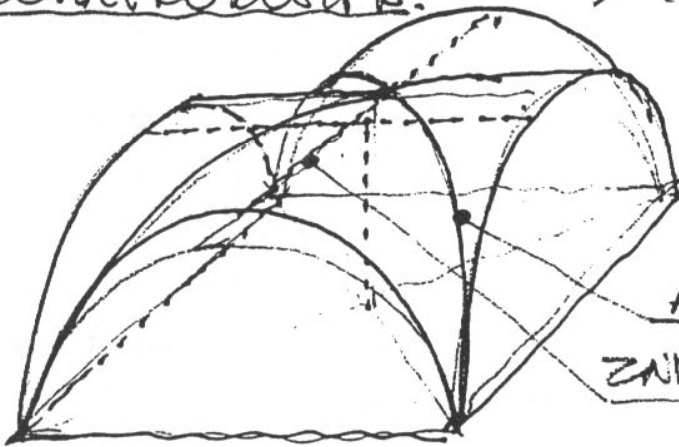

→ Balaprajzi föli' emelt
domyaboltoz. vakuzggede
eltávolítjuk → helyük
BOLTOZATOKET hely
kapjuk

ATVÖS IV. (ellipszis)

ZARADÉKVONAL (: vizsintes)

ZOMAN KERTSÜBOLTOZAT

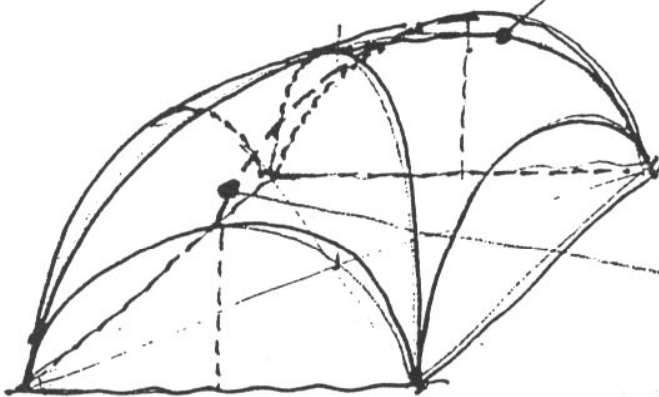

ATVÖS IV. (: félkör)

ZARADÉKVONAL
(: íves)

② KUPOLABOLTOZATOK

- SZARHARTATÁS: → felgömb, gömbselet, fél ellip
szis v. más íves síkidom
FORGATÁSIBOL nyerjük

metretük: félkör, körselet, ellipszis, parabola

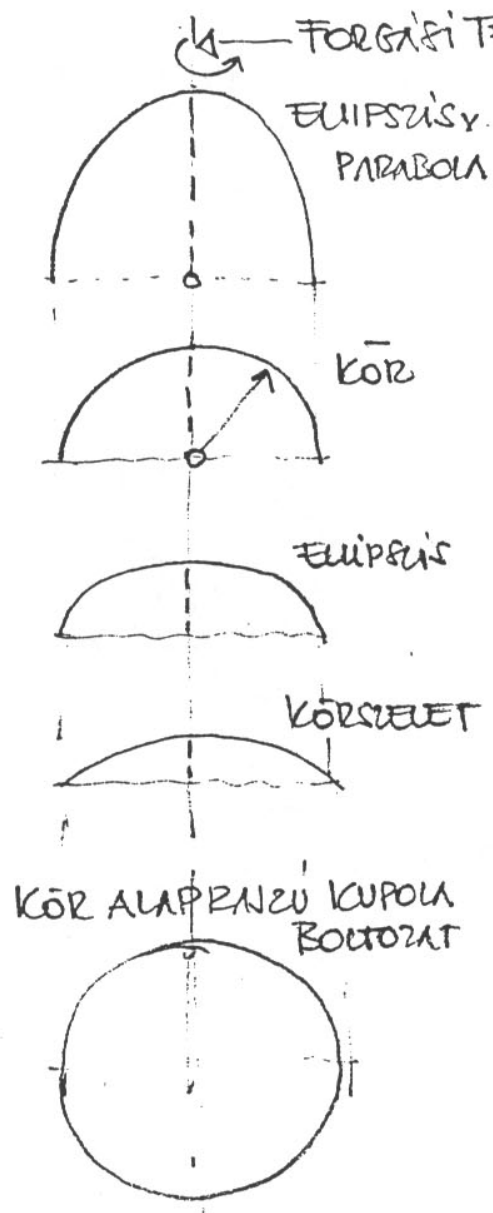

CSEH BOLTOZAT

- Sármaratása: alapkörön belül sok függő oldalára emelt

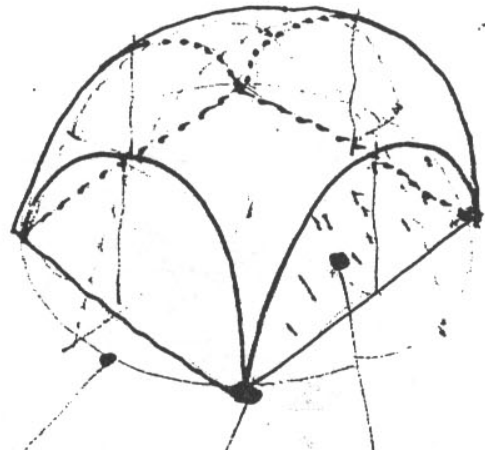

függ. síkakra emelt a KUPOLAT

ALPKÖR alapkörön vagy a KUPOLA SZÁRMAI HOHLÓKIVÉ (körív)

CSEH SÖVEG BOLTOZAT

- laposabb mint a cseh boltor

CSEGVES KUPOLA

- a HOHLÓKIVÉK magasságában vízszintes síkka a CSEH BOLTOZATOT elmeztörük és az így kapott vízszintes síkra felgömböztetjük

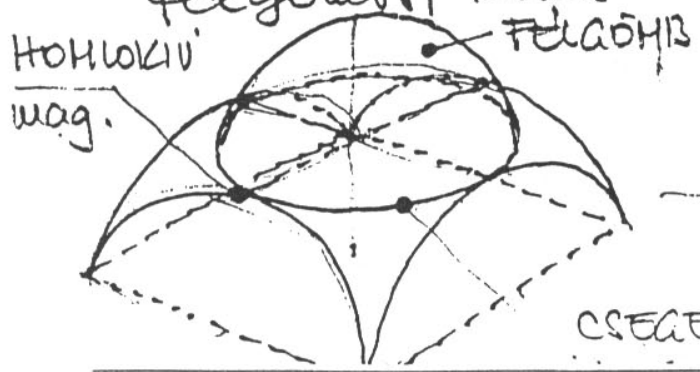

HOHLÓKIVÉ (körív)

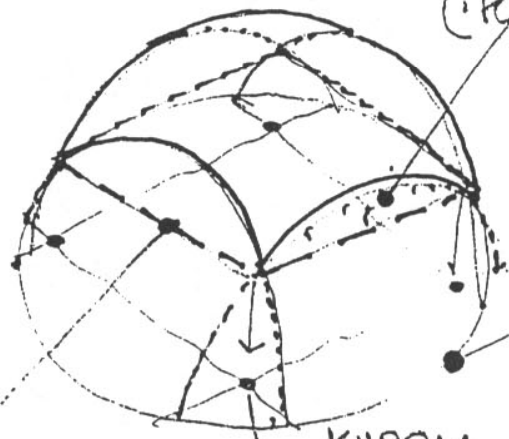

ALPKÖR

vállvonal

KUPOLA SZÁRMAI alapkörön belül vannak

- adongaboltoratól MINTA'UVA'UN'AL falanzak -4.
- amelyer mintaboz 1-1,2m-t
- boltoratól, isz letsehel gyamfal eseten lehel megepitemi

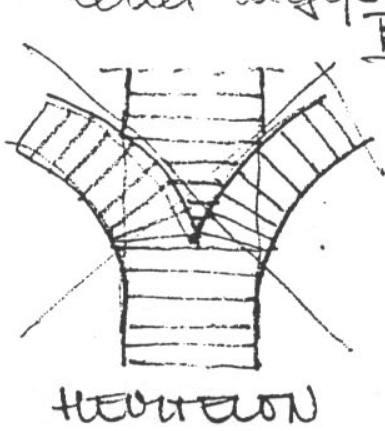

BATUKU KIMAKITASA

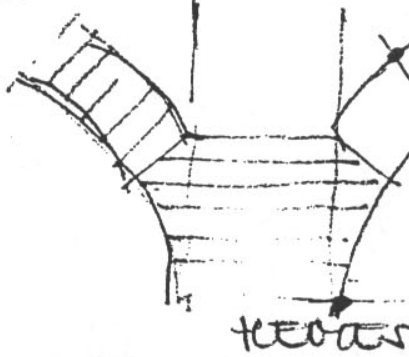

| l (m) | teglavtq | |
|-------|----------------|----------------|
| | v ₁ | v ₂ |
| 3-4 | 1 | 1/2 |
| 5-6 | 1 | 1 1/2 |

e

NAGYSUGARU BOLTORAT
FAKZASA

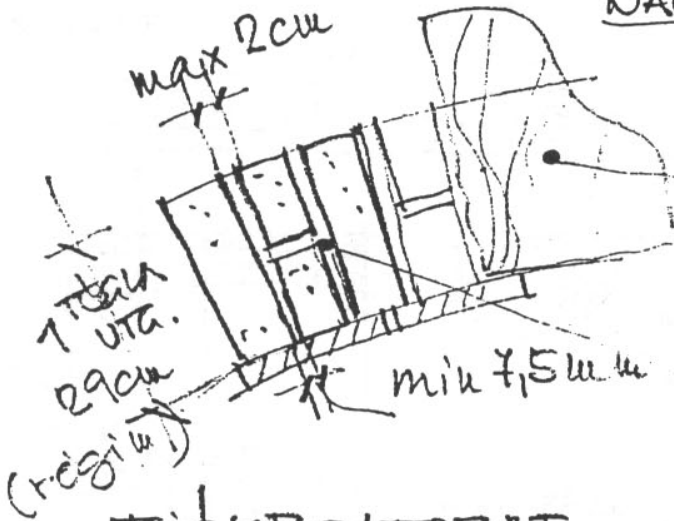

AKORO' de hazsala

ehalaku habarshe'ragol

● FIOKBOLTORAT

- boltorall a jarda mintua melyen 1,2m-ig
- Place suul megvilagitas uia a jto u'fialatol uia epitettek

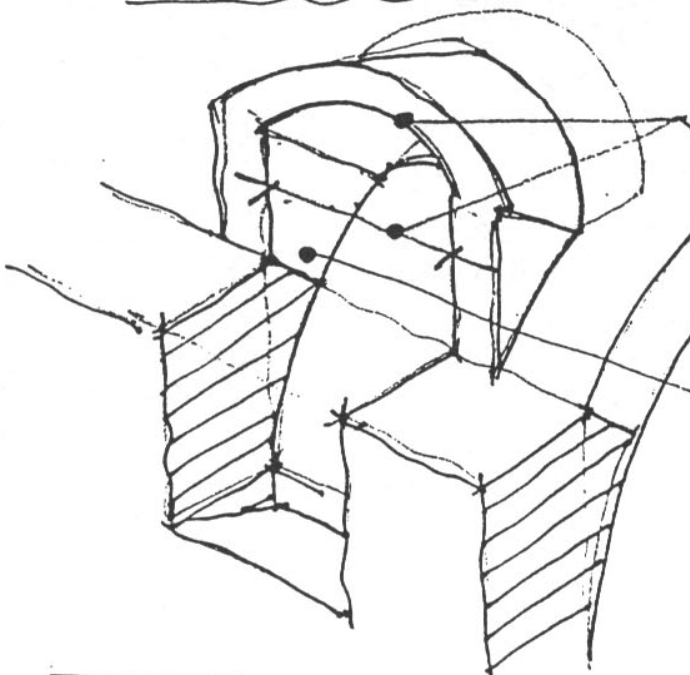

BOZENT DONGBOLTORAT

GYAMFAL vall folsi
boltoratalval falozak
lagull.

• POBOSZSÜVEG BOLTOZAT

- lapos ívű dongaboltoral
- 2,5-3m kis ügyláskerü dongaboltoral
- pince feletti földemével építeték (telepítés 1890-1914 közötti időszakban)

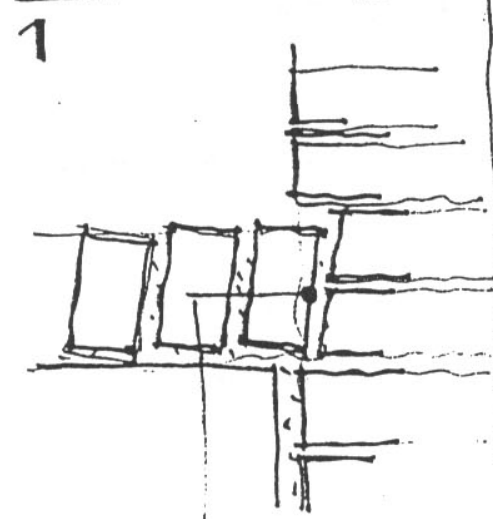
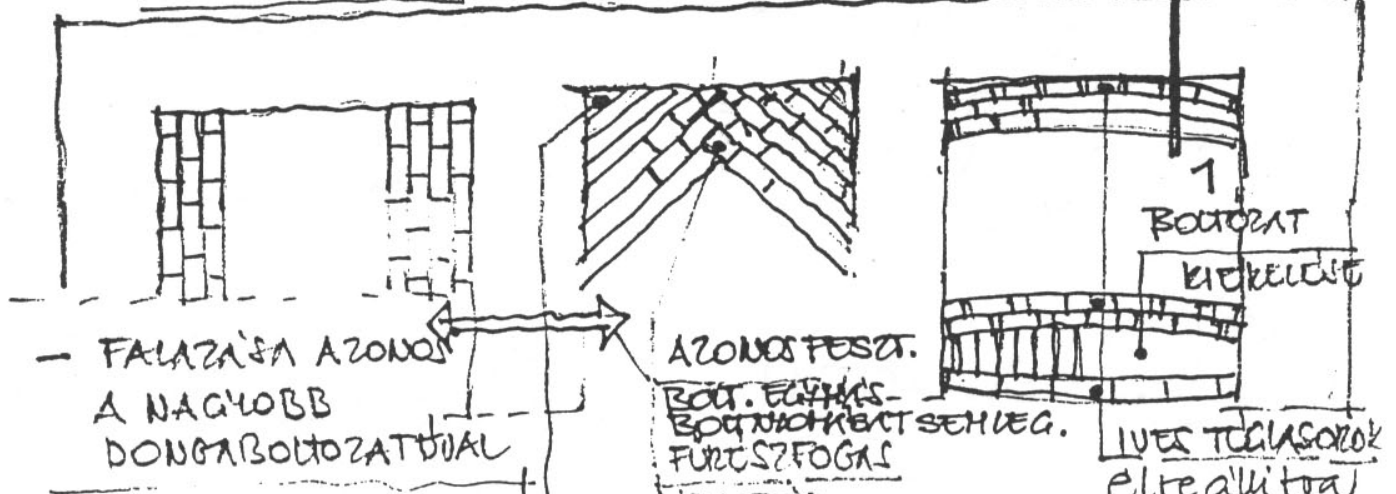
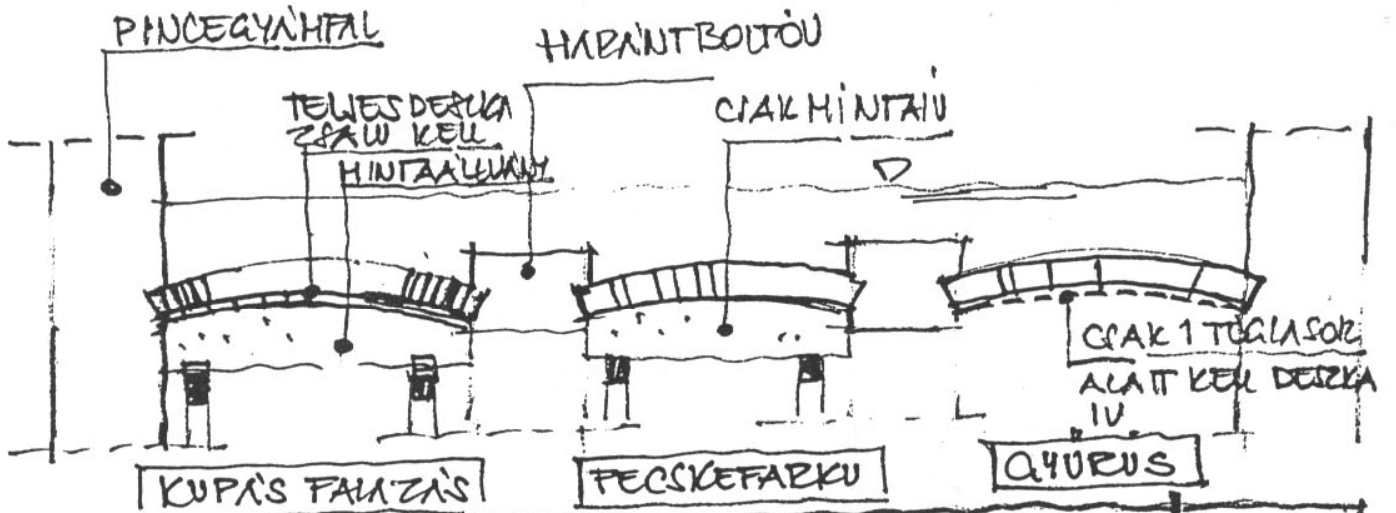

- FALZAST 4 SARKON KÉRDIK ATÜS FAL.
- ÉZAZ UN. SZEBAD KÉRBÖL UNÓ FALZAS
- KEDVE ZÓ TETTER ATADIS MIUTC 4 db GYÁNYFALT TÖRTTEL
- GYORS, ÖCSÖ ALUKNY

- TÖGLASOR A GYÁNYFALT FEL DÖNERI
- 6 TÖTTAN'BOL ALLO SOROK AZONAL BOLTOZATNEK A BOLTOZAT ERŐATEKIBAN

GYÁNYFALT FEL DÖLŐ SOROK