

SZELLŐZÉS

LEHET

TERHÉSZETES

MESTERSEGES

Közvetlen

- SZABADBA NYILÓ
- ABLAK, AJTÓ

GÉPI SZELLŐZETÉ

- ÉRSZIVÓ
- BEFÚVÓ
- VEGETES BENDTÍZTA VELEGŐVEL

Közvetett

- LÉGUDVAR
- LÉGAKNA
- KÜRTŐ
- ÁTSELLŐZÉS

SZELLŐZŐKÜRTŐK

↓ FUNKCIÓISUK SZ. ↓

- EGY CSATORNÁS (: egycsöves r.)
- GYŰTŐ CSATORNÁS (: ún. szövt r.) (: mellékcsatornás r.)

↓ ANYAGUK SZERINT ↓

- FAJZOTTAK
 - kú. tömör tégl
 - válaszfal lap
 - betó lap (: kabarcótesben v. korlát kialakítás)
- ÉREHESEK
 - előre gyrt. beton anyagok (: könnyű beton, öf-2 stb)
 - szintuagás könnyű beton
 - szintuagás fém

KÖRBECSÖVES gravitációs

KÖRBECSÖVES mesterséges

- ↓ KÜRTŐBECSATL. NYOMOT r. CSOPORTOSÍTÁS
- ↓ TETŐNK SZIVOTT

SZÉL HATÁSA A SZÉLLŐZŐ ÉS KÖNYVENY FELÜPÍTHETŐSÉGBEN

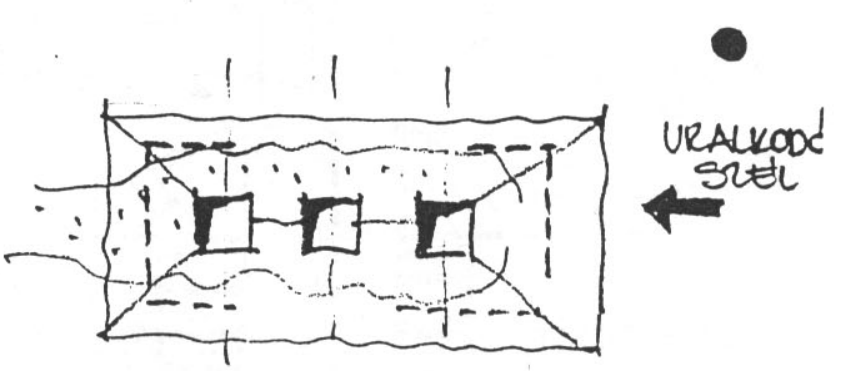
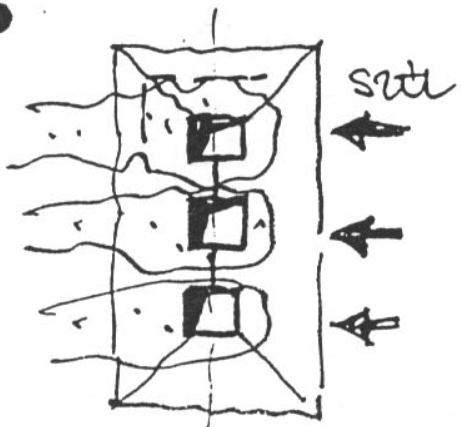
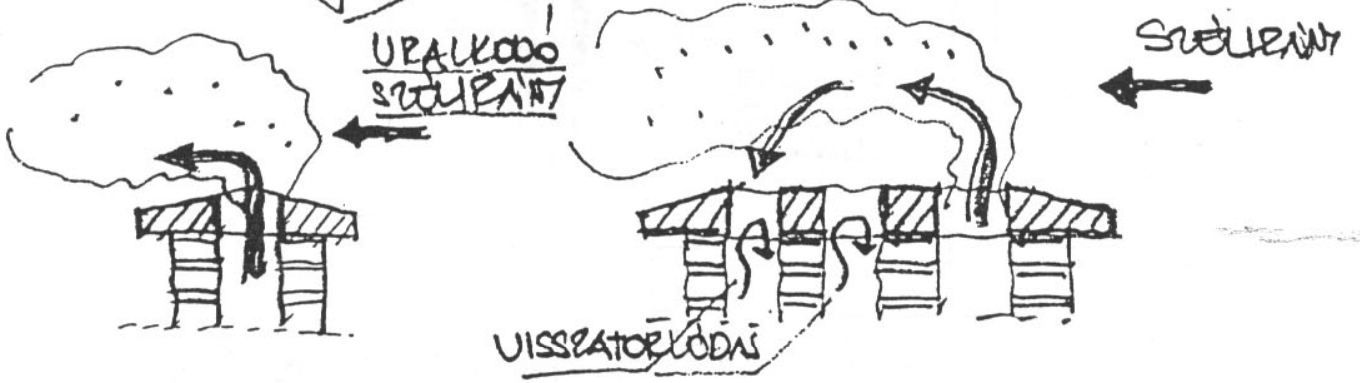
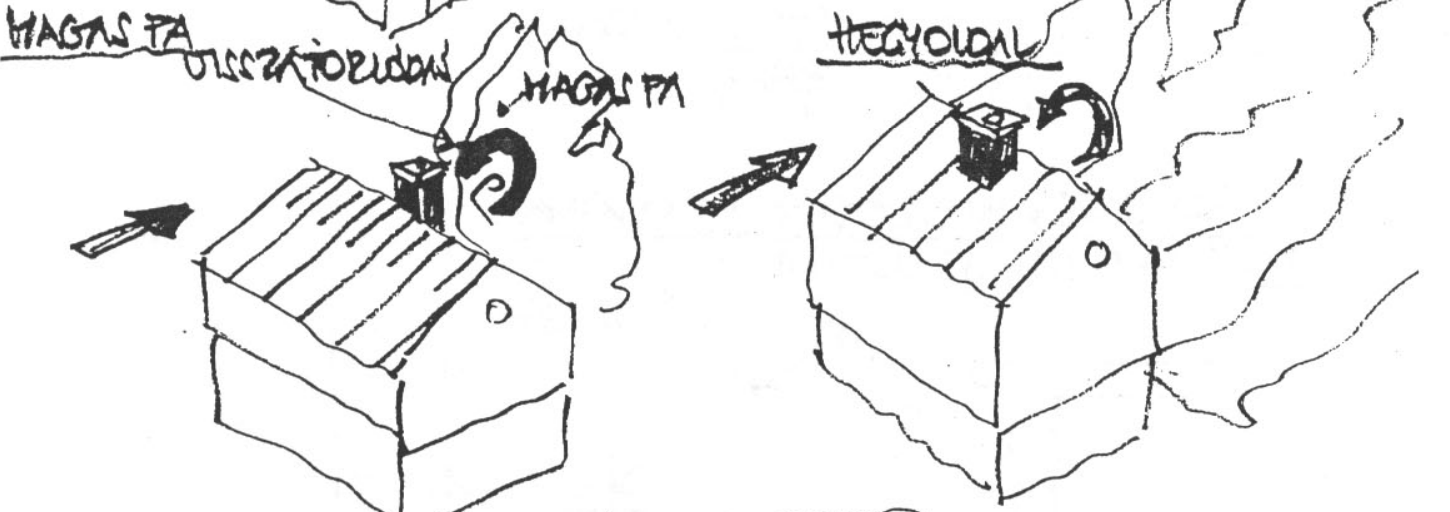
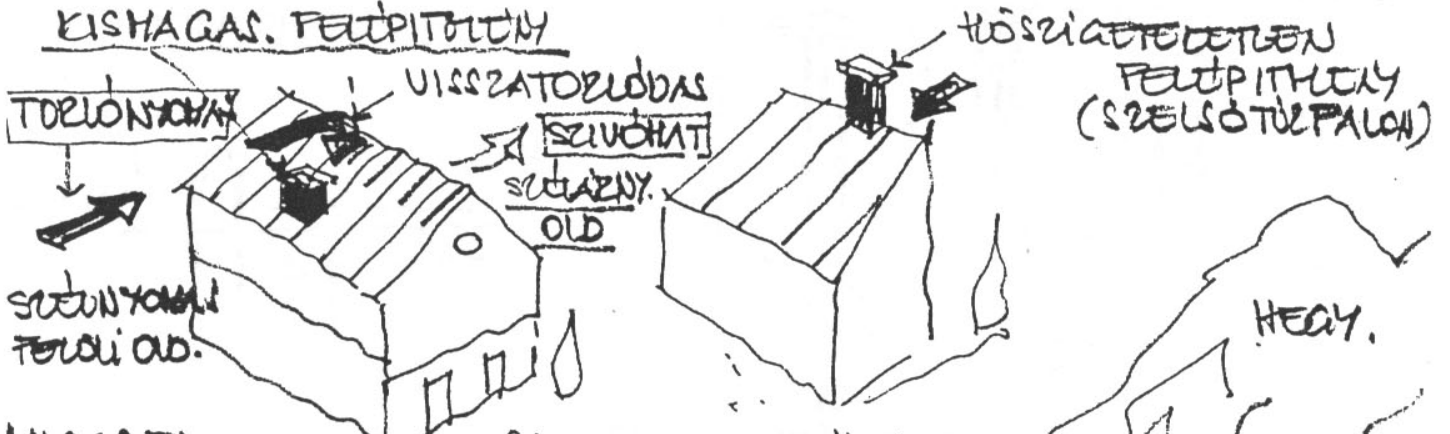

FELÜPÍTHETŐSÉGBEN KEDVEZŐ

KEDVEZŐTLENEN ELH. FELÜPÍTHETŐSÉG

ROHOTTÁRULÓ KIVÉRTÉS MAGASTETŐNŐL

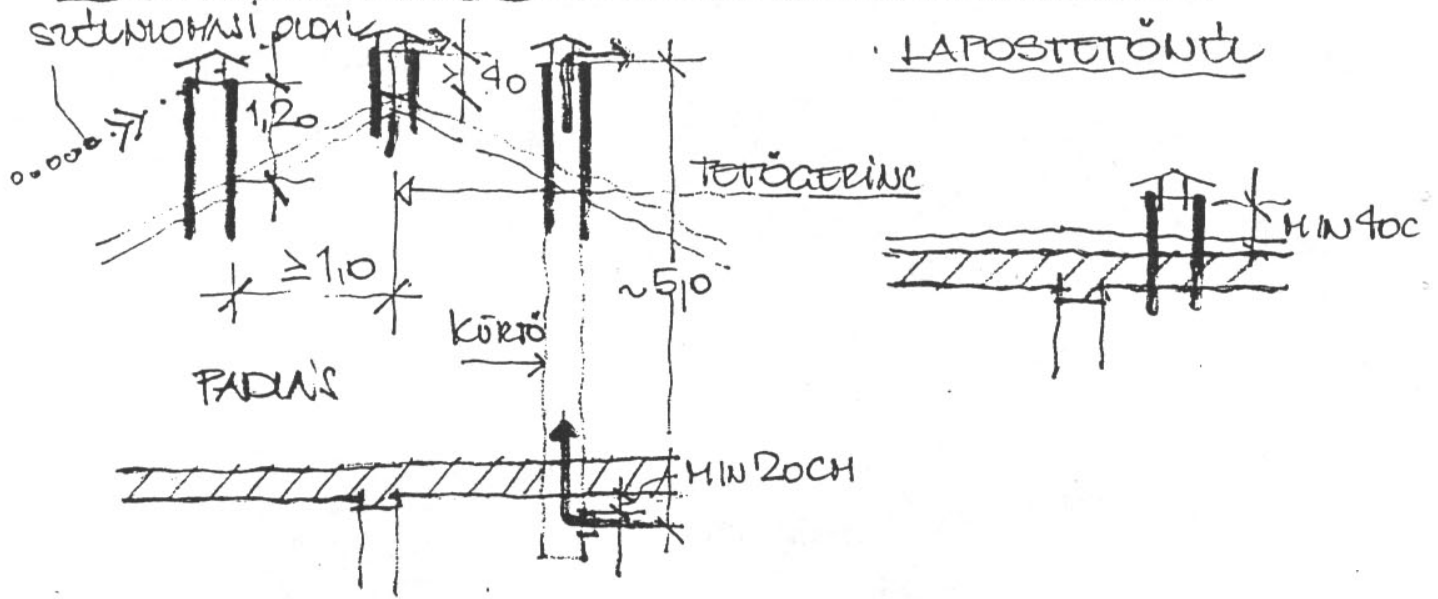

FÜSTGÁZKIVÉRTÉS SZABÁLYA
MSZ 04.8 2/1-79 SZERINT

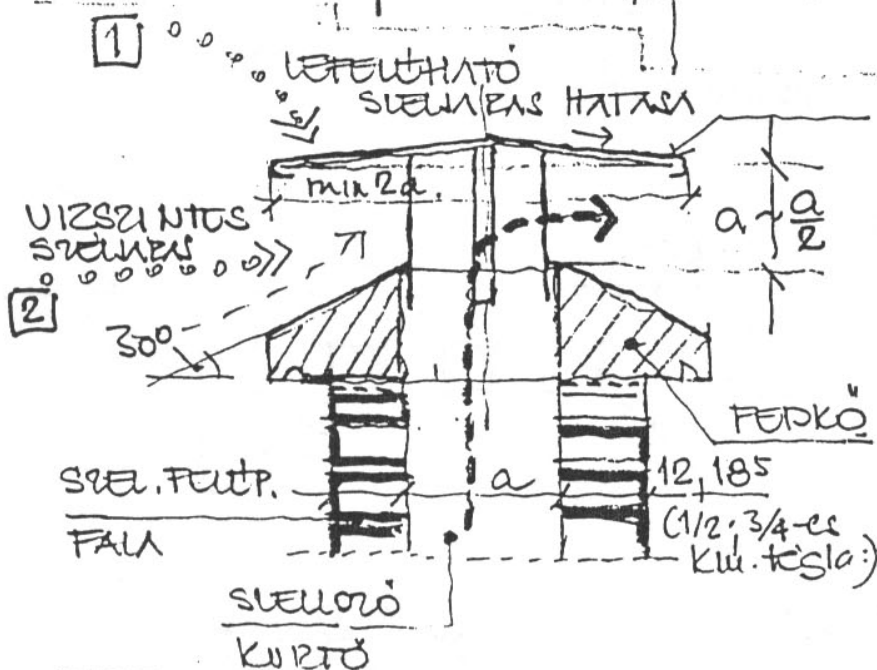
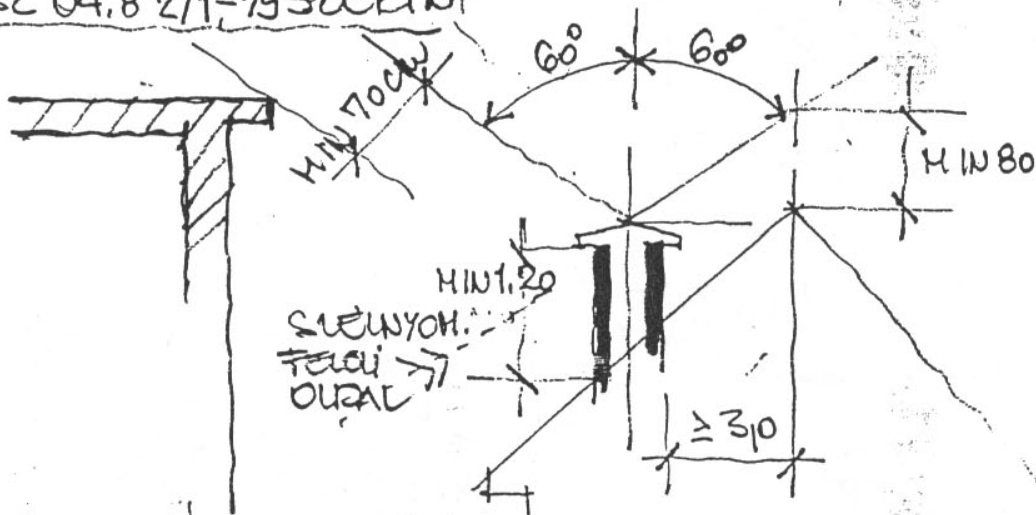

SZELŐRŐ (DEFLEKTOR)
(: HORG. ACCIDENTE V. ACC. VENTIL.)

1 VÉDELHATÓ SZELNYOMÁS (VISSZARÁRULÁS) ELŐN DEFLEKTOR

2 KÖRÜL VIZSZ. SZELNYOMÁS SZELŐHATÁS ELŐDIZSÍJTÁS 30°-OS FEDKŐ SZÜKSÉGE

LEGUDVAR (EWÜ) KIALAKÍTÁSA

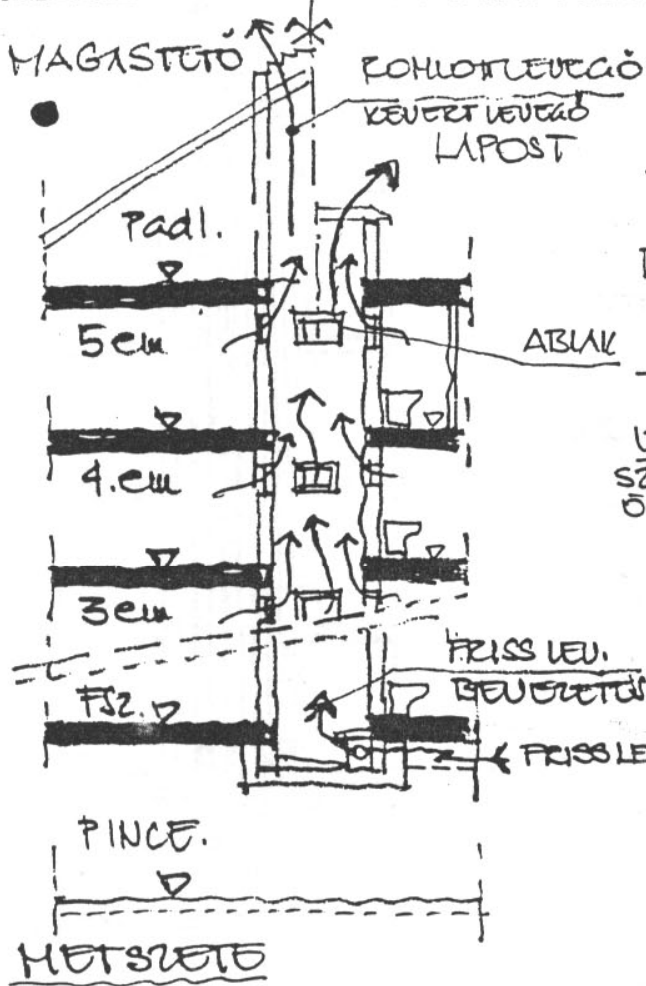

ALAPRAJZ (LEGALSÓ SZINT)

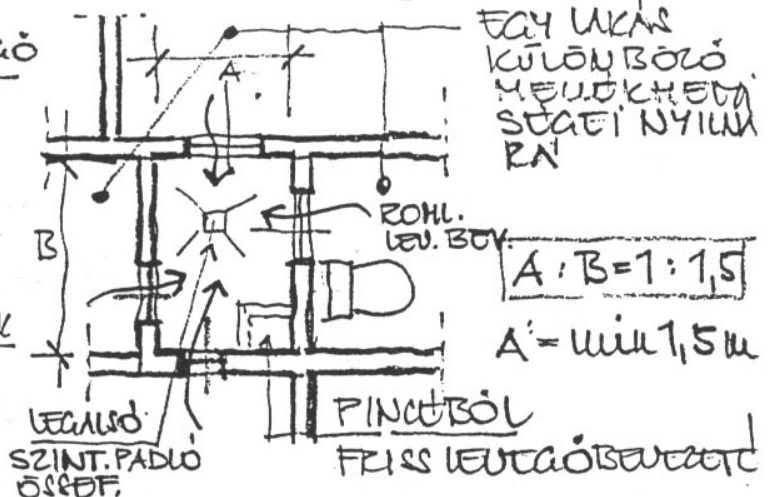

JELTÉNYŐI

- KEVERT LEV. BOV. ÜN
- EGYHÁSTELŐTI AKNÁSOK KÜLÖNBÖZŐ MEJŐKHEMISZTEI ABLAKKAL KÖTHETEK RA
- HATÉKONY: - nyáron állott levegő miatt nem működik
- a lakások korol áthallás

ÜONATK. ELŐIRÁS

OTÉK 71 §

LEGAKNA (CSAK AZONOS MEJ. SZINTENIANT)

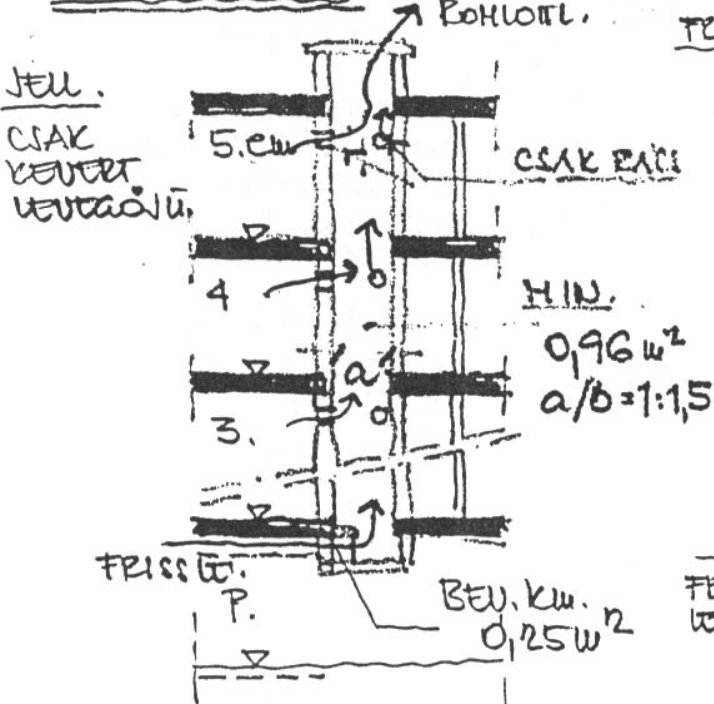

Egyaknas metszete

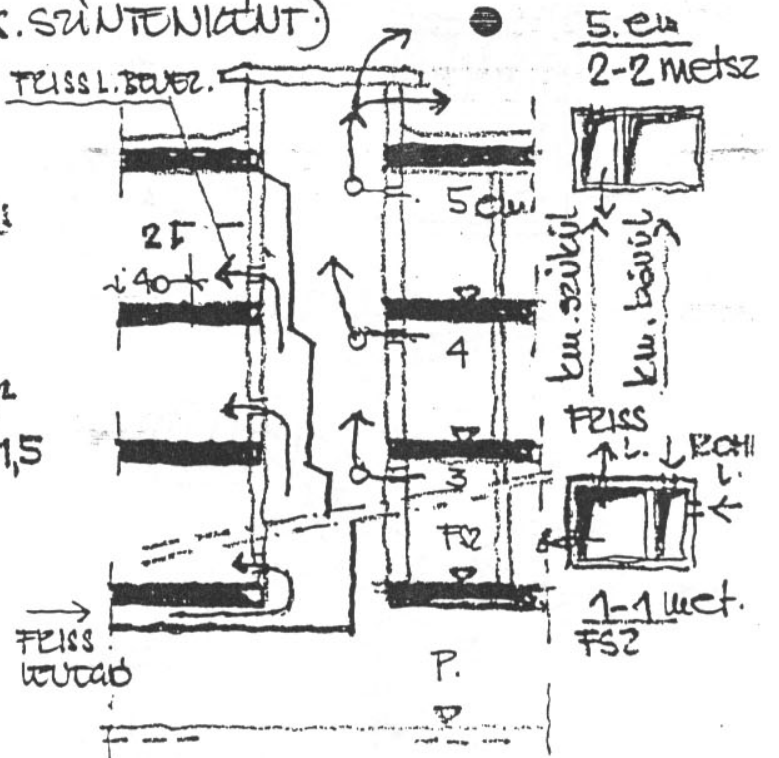

Kétaknas tvi metszete

HAGYOMÁNYOS ELŐNDEZÉSŰ (UN. ÉGYESÜVES SZELLŐZŐ) SZELLŐZŐK

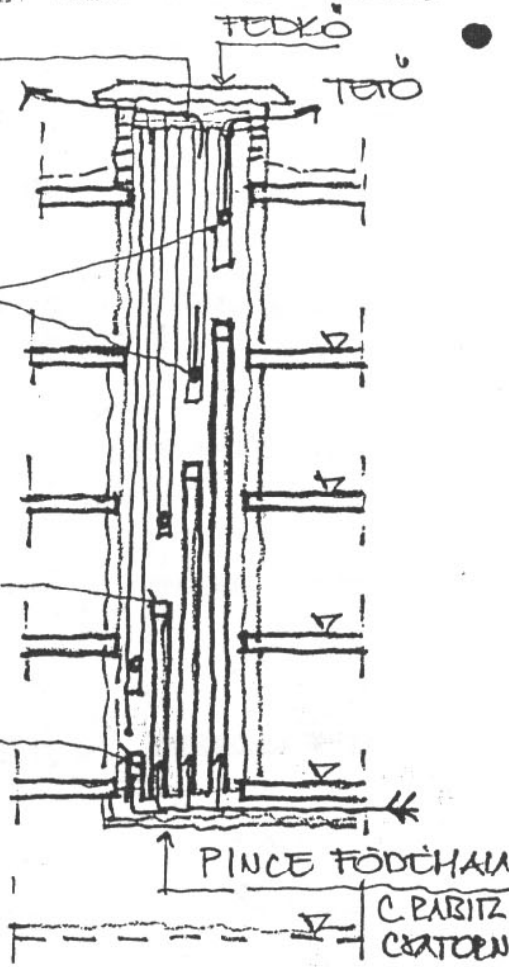
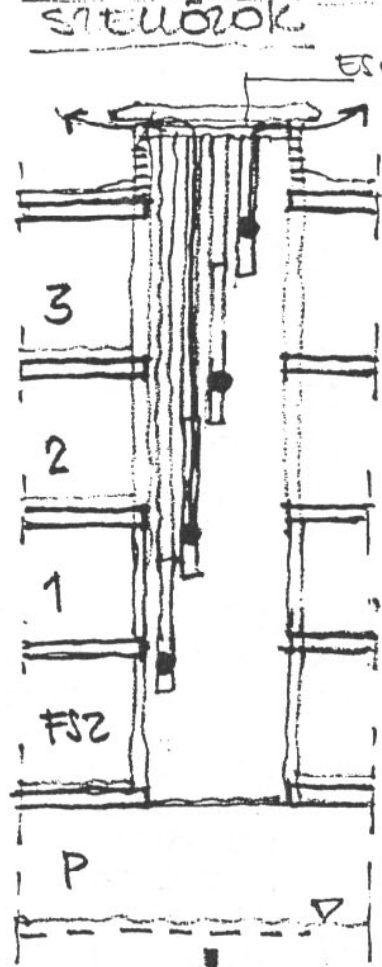

BOHLÓT LEVEGŐ TÜVEZETÉS

A PSZ. FELETT
30-40cm FRISS LEVEGŐ BEVEZ.
RÁCS HÉLYBE
1,5x KÖRÖKÖK.

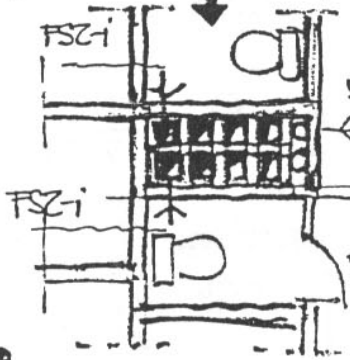

CSAK BOHLÓT LEVEGŐ TÜVEZETÉSŰ

HAGYOMÁNYOS ÉGYESÜV. KÜRTŐK TÜVEZÉS:

- FALAZÓTÉK
- km. tömör téglára előre állítva
 - válaszfal lap
 - beton v. c. rabitz clewrel ösmeepitve
 - habarccsal kötelekben össze építve horonyolt
- FÜDŐKŐ
- idomtartalékból könnyű beton 1 v. 2 metkecsat elemek
 - fém anyagú körtők

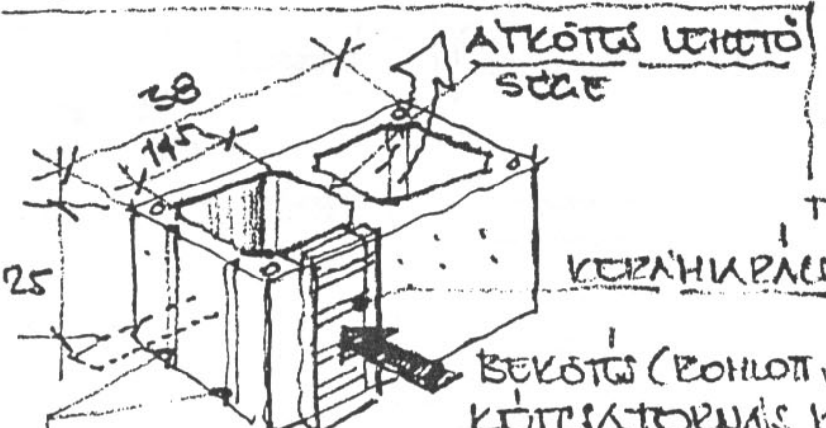

OH-2 JELŰ

BEKÖTÉS (BOHLÓT v. FRISS LEVEGŐ BEVEZETÉS) KÖTELEKTOVARÁS KÖNNYŰ BETON ELEMEK

ELŐNDEZÉS UTÁN BEKÖTÉS CÉLJÁRA

-27-

KOMBI CSŐVES GYŰTŐ SZELLŐZŐK

HESTERS EGYEDI SZELL. ELSZIVÁS

GRAVITÁCIÓS SZELL.

CSAKFRISSELVEGŐ
BEVEZETÉS

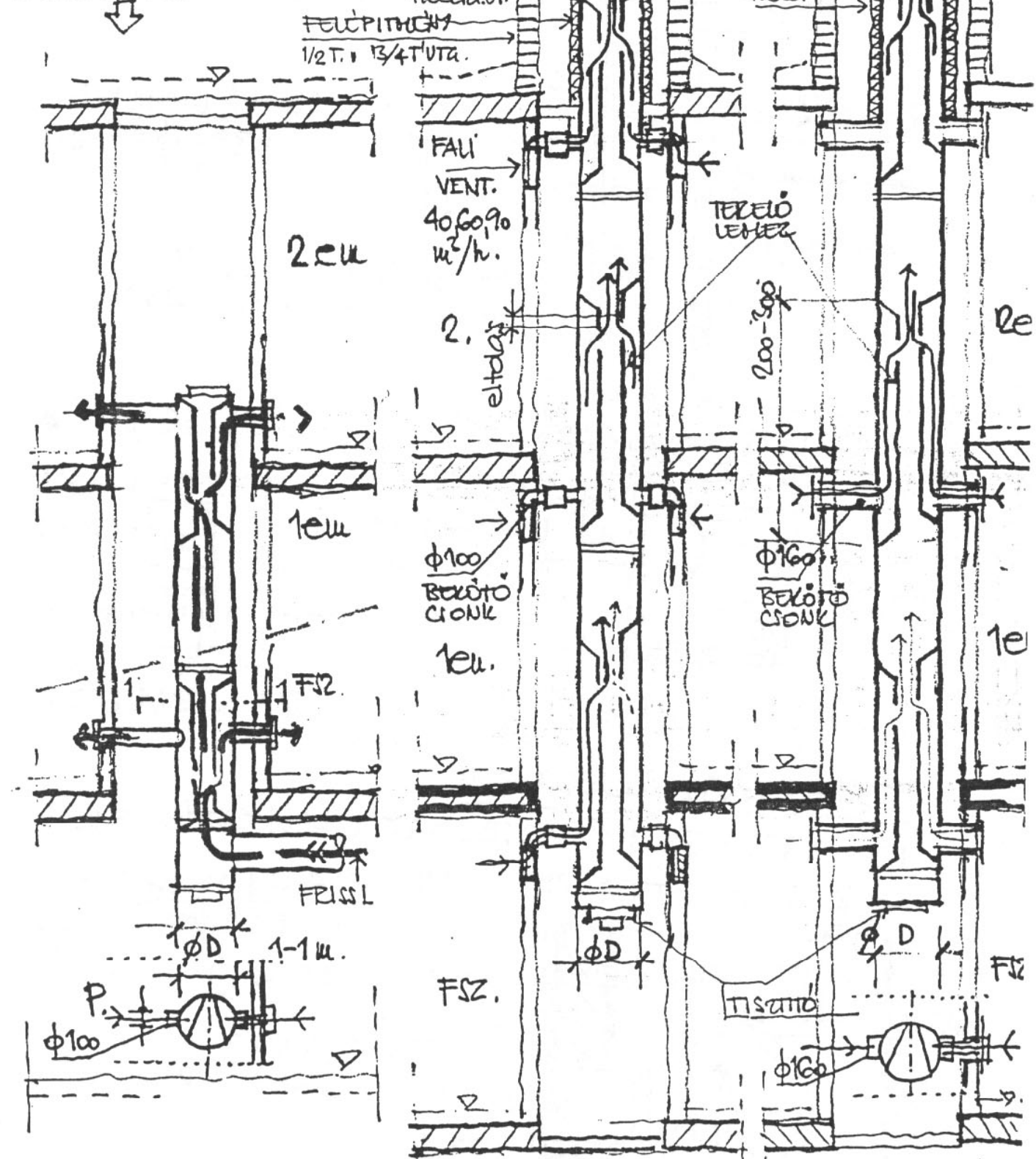

$\phi D = 180 - 250 \text{ mm} / 5 \text{ SZINT}$

$\phi D = 180 - 315 / 6 - 8 \text{ SZINT}$

$\phi D = 180 / 3 \text{ SZINT} / 1 \text{ OLD}$

$\phi D = 250 / 5 - 7 \text{ SZ} / 1 \text{ OLD}$

$\phi D = 315 / 4 \text{ SZ} / 2 \text{ OLD}$

- JELLEGZŐI:
- kombi cső, anyaga $\phi 180 - 315 \text{ mm}$ horg. acél
 - szintenként 2 bekötés
 - emeletmagas 300, 200 cm

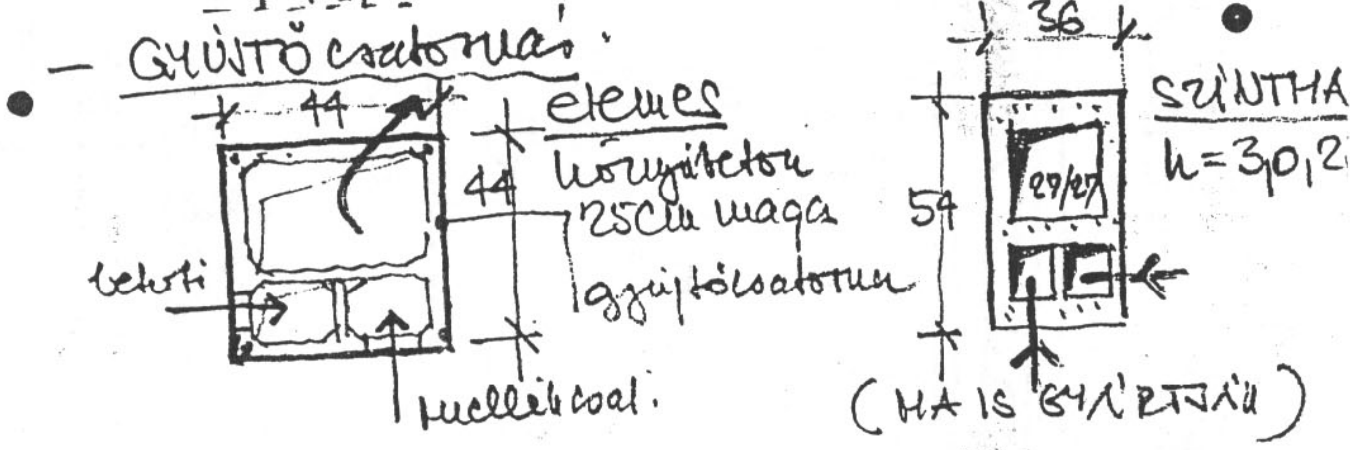
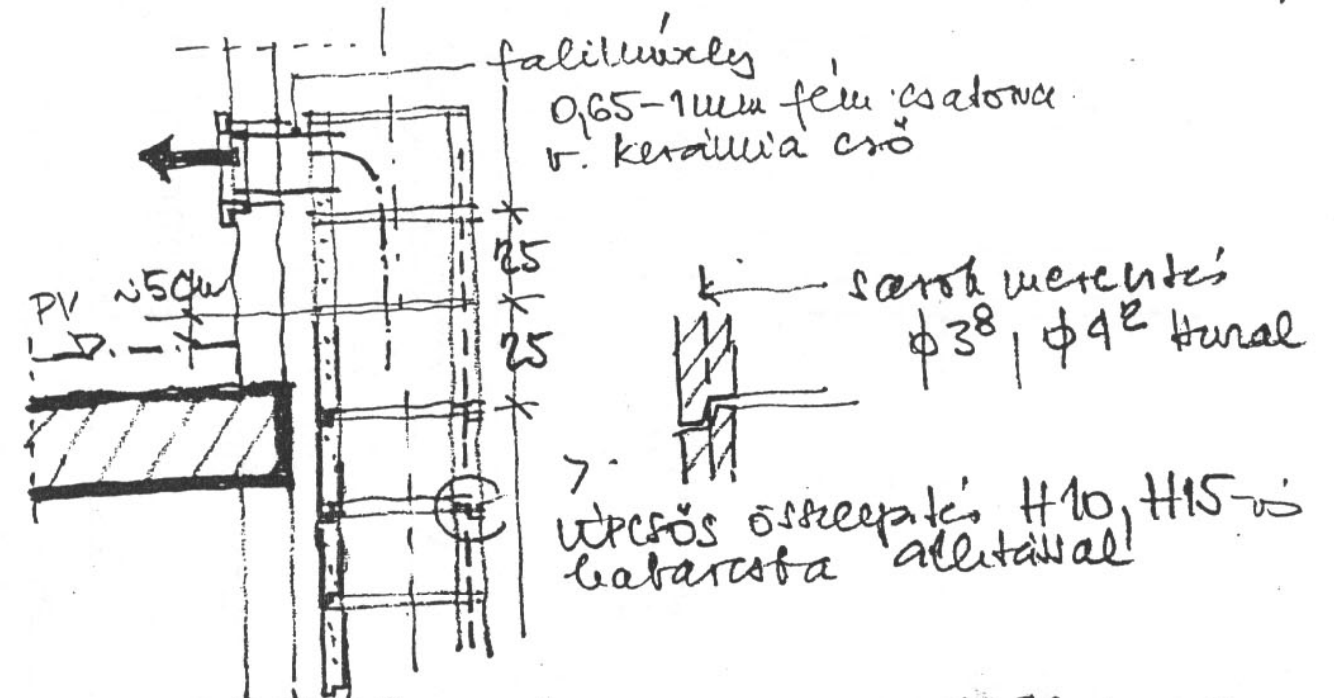

TECHNYAGU SZELŐZŐ

- ALULBAN (HESTERGÁTS MŰKÖDÉSŰEK)
- KÖRBI BÉRP. PÜ. AW es AW TIP gyűjtőcsatorna (AUT. KÖR. SZŰRŐ de lehet nyomol r.)

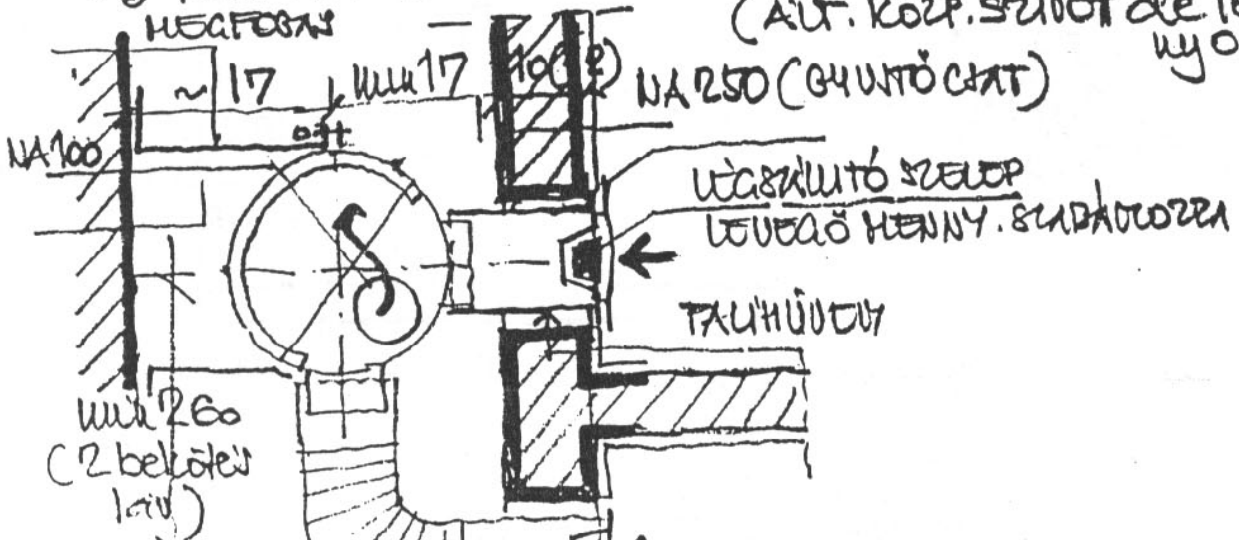

KÖHÖNYVEI KIALAKÍTÁSA

● HÁGYOMÁNYOS ÉPÍTÉSI MÓD

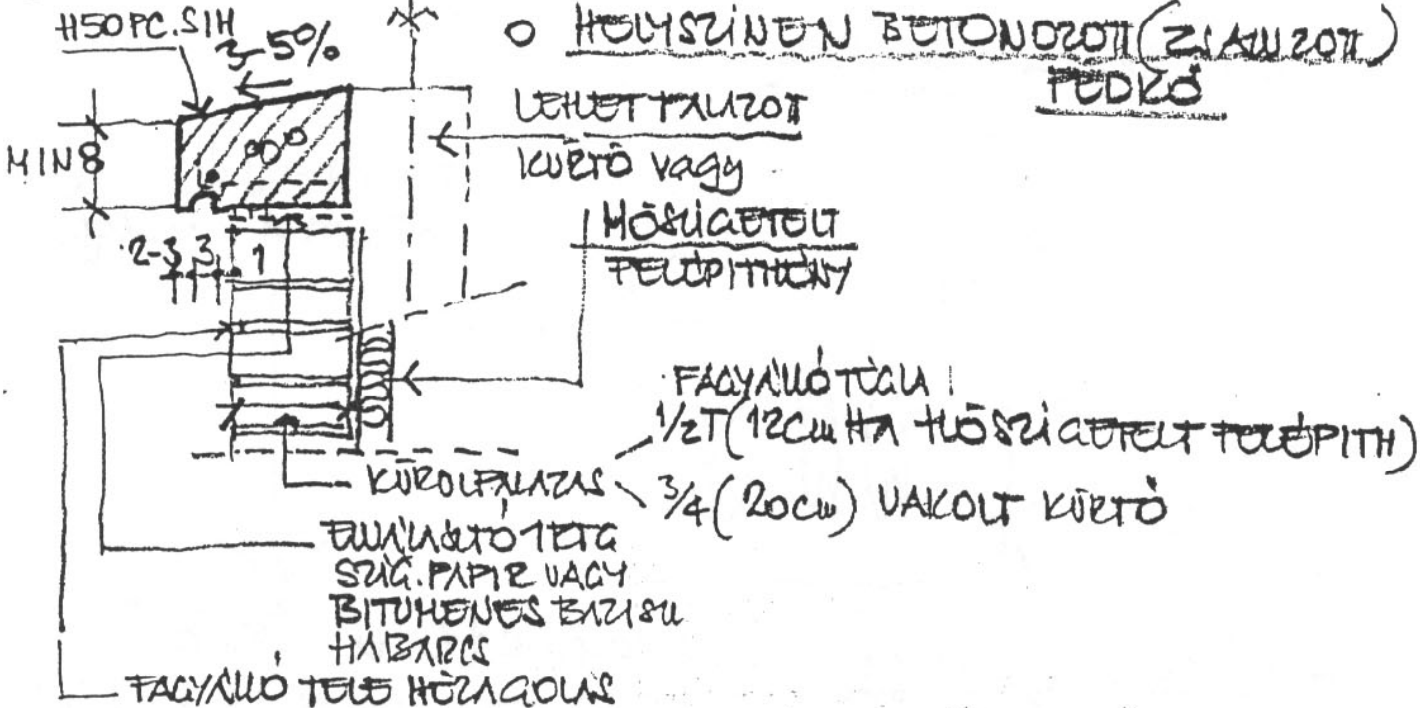

● HÉLYSINI KÖRÜT PEDRŐ (HÁG BETON)

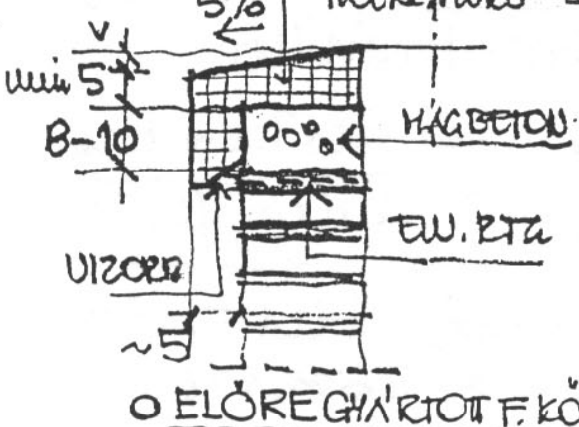

KÖHÖNYVEDRŐ ALAKJA

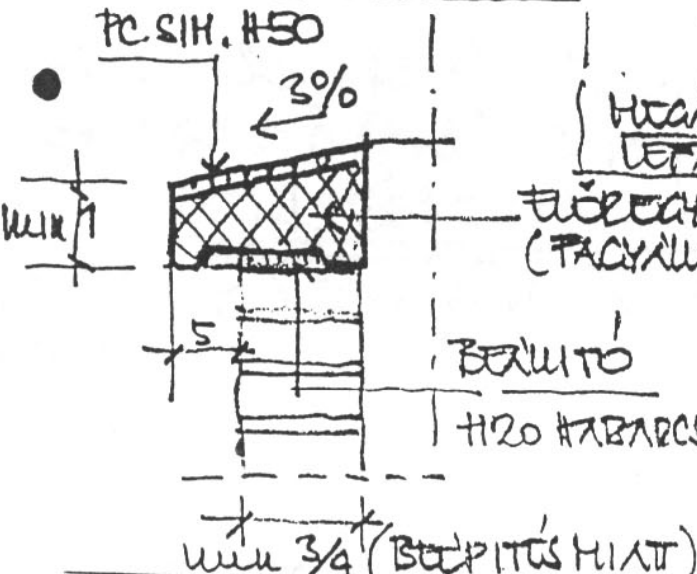
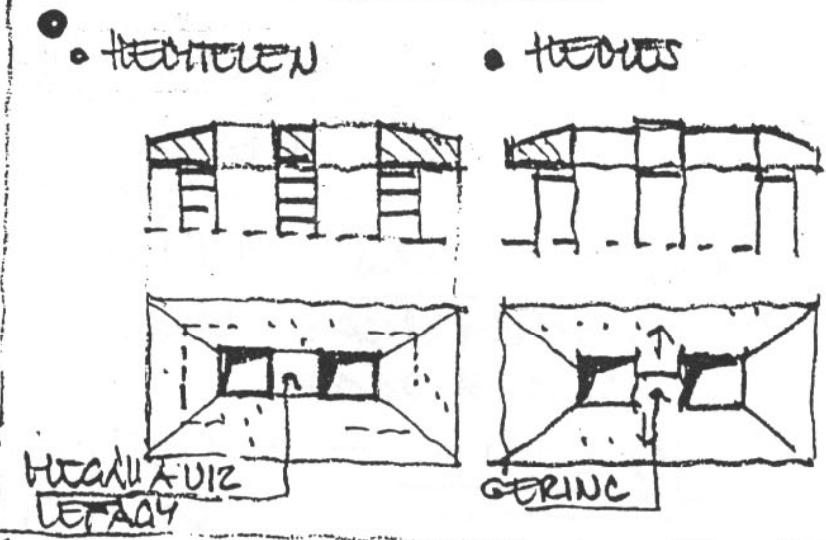

HELIOS EGYCSŐVES SZELLŐZŐ- RENDSZER

Szellőzés fogalma

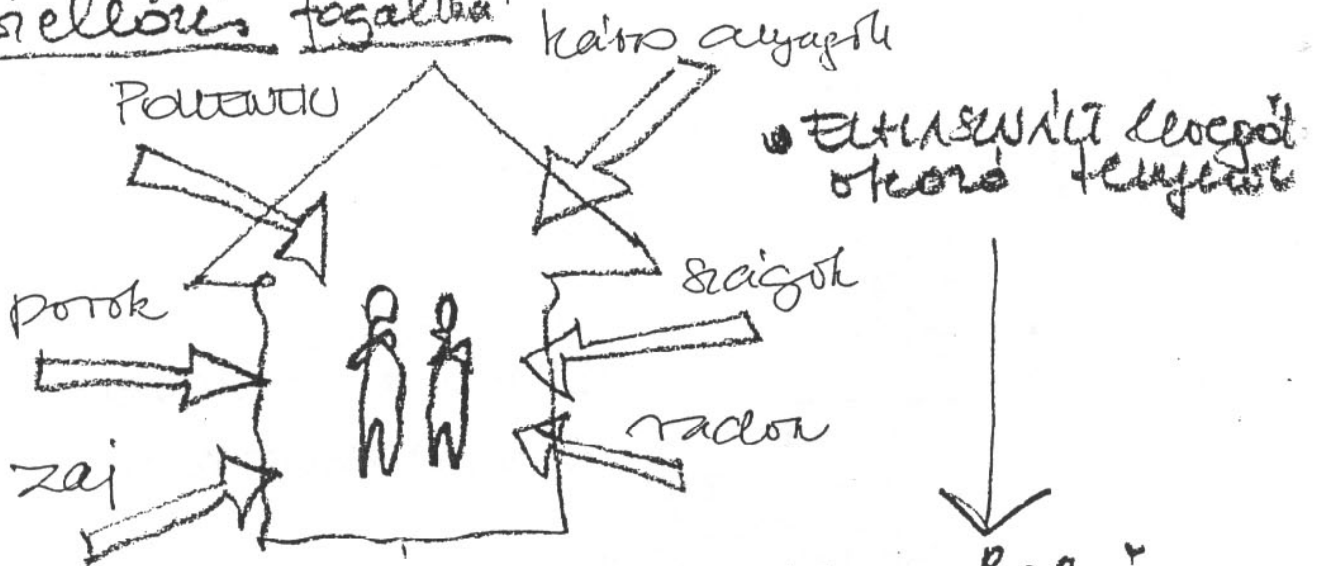

- következésképpen lelennettlen beho
klíma (mikroklíma) amely általában
lég igényeinek kornyul (PITVENS
szükségletei) biztosítás
PL. 1 g 4 hemiye leltartat
15l virgoz hemi a dejt

- HEGOLD'S friss levegő biztosítás
mentéses szellőztetés szükség
HOBYAN → novelt levegő elvezet
is friss levegő bevezet
Egy RENDSZER

EZ A HELIOS (Din 18017)
szellőztető

VI SZELLŐZŐSI BENDFUTÓ TÍPUS

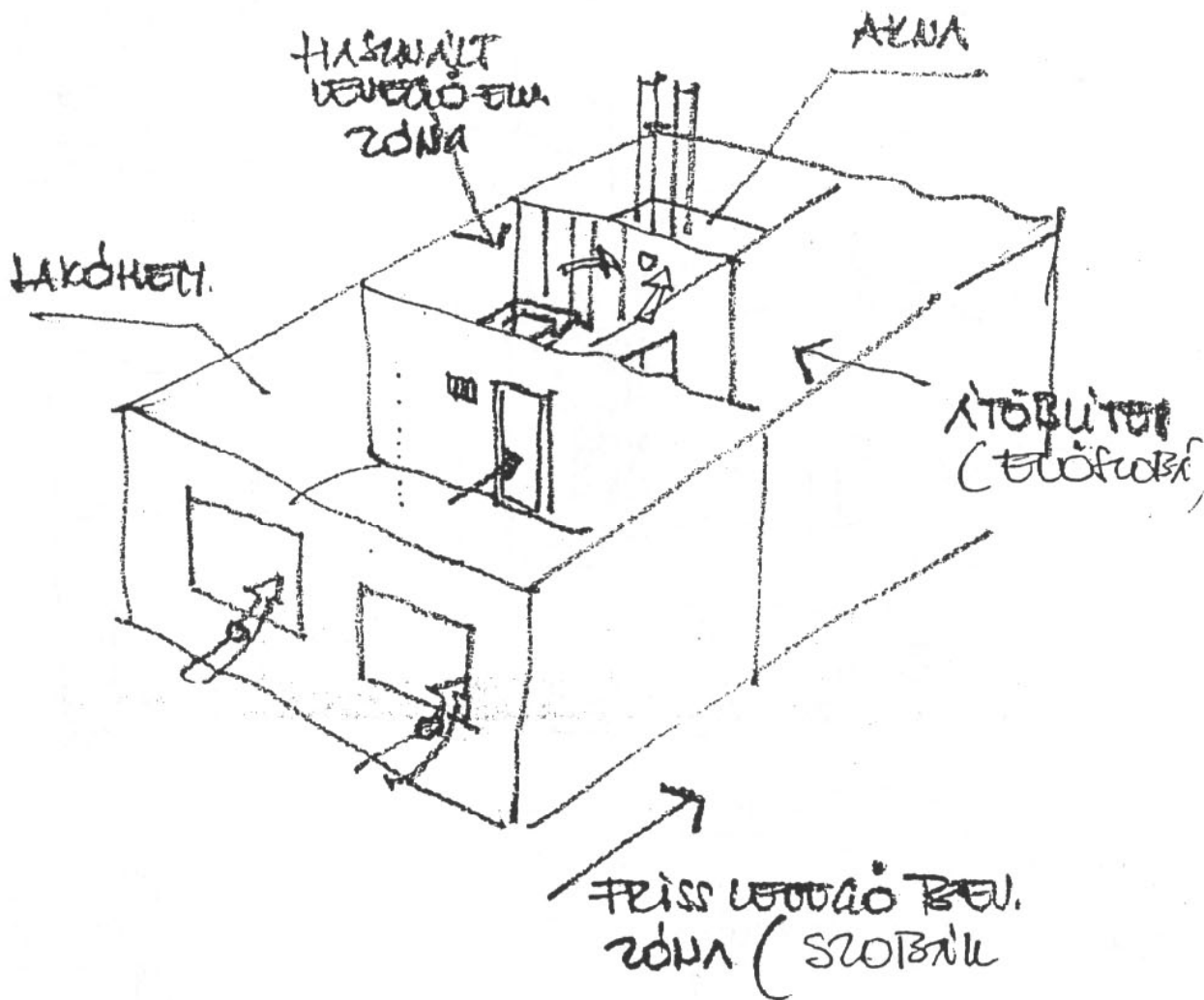

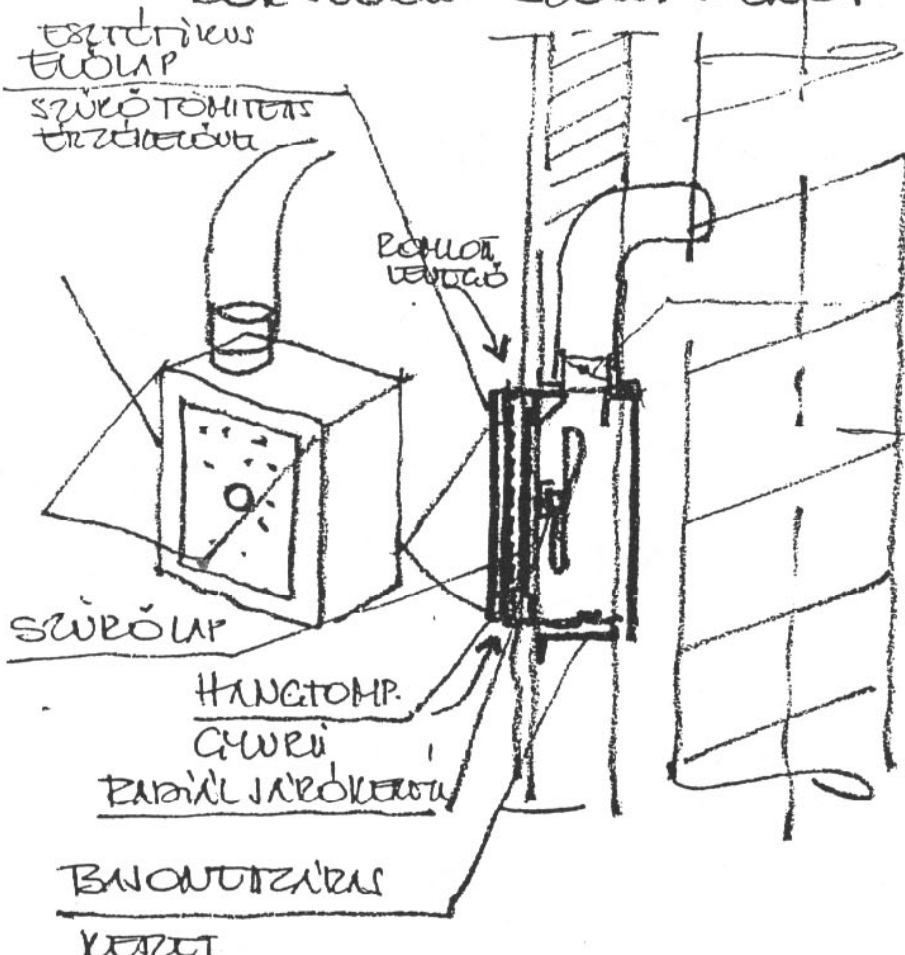

- TÜRŐLAP
- TÜRŐ.
- FELSZERELHETŐ
- HÖG. IDŐKAPCS.
- NEVEZÉSEKÉREZ.

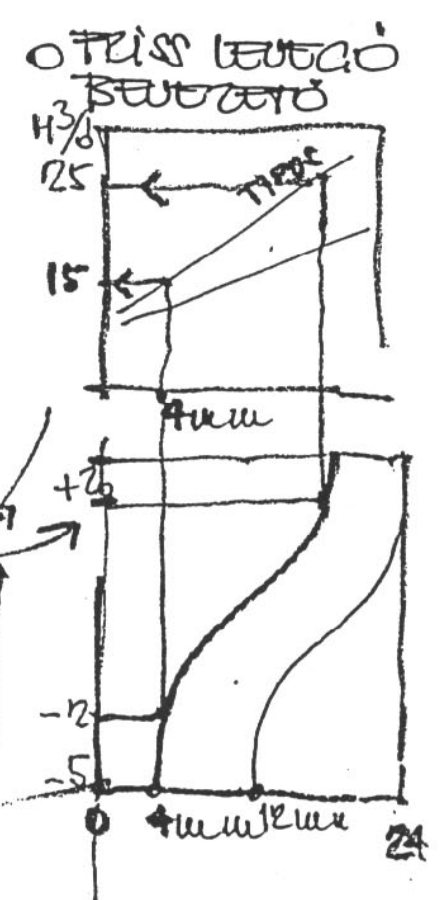
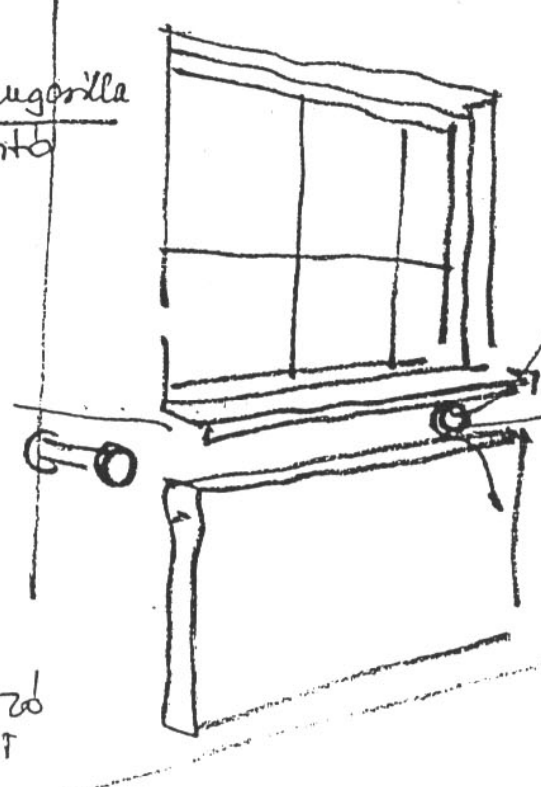
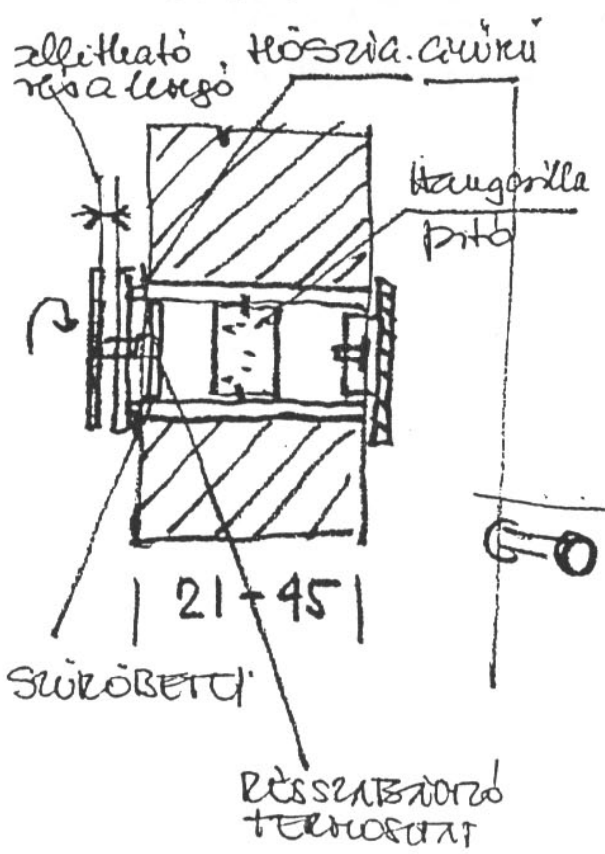
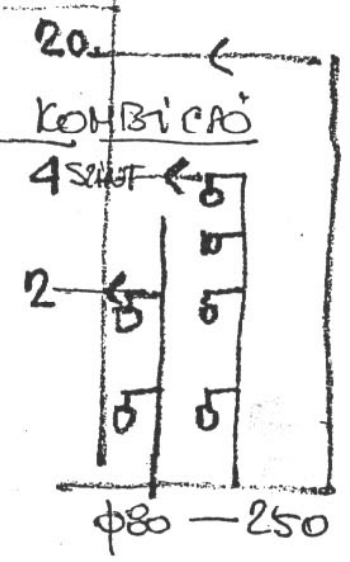

UTASÍTÁS
A HÖG. SZÜRŐ RÉSZRE
A RECHÉRETEL.