

MEGNEVEZÉS SZABVÁVSZÁM MINŐSÉGEK ÁBRA	ÉPÍTHETŐ FAL VASTKSÁG /cm/	TÉGLASZÁKSÍKLET 1 m ² FALHÍZ /db/	ÜREGFALOKAT % ²	TESZTÁLLÁS kg/m ³	BEREGET. HŰV. TÉNYEZŐ W /mK	FALAZAT PARAFÉNY TÉNYEZŐJE kg/m sifa 10 ⁻²	FALAZÓELEMEK GYÁRTÓ VÁLL. SZÉKHELYE
KEVÉSLYKÚ TÉGLA /KLY/ MSZ. 551/4 minőség: n.sz.I.o.,II.o.,III.o. - egyszeres méretű - magasított - kettős méretű felhasználási terület: - teherhordó-válasz-térelhatároló falak építéséhez	12 21 38	39/26 78/52 117/78	10-25	1530	0,70*	0,037*	KAPCSVÁR MEZŐTÚR PÉCS GYŐR PÁPA KAPCSVÁR MEZŐTÚR PÉCS PÁPA

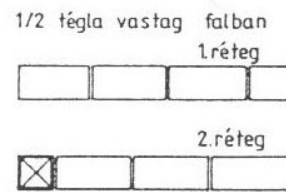

FALVÉG FALAZÁSA

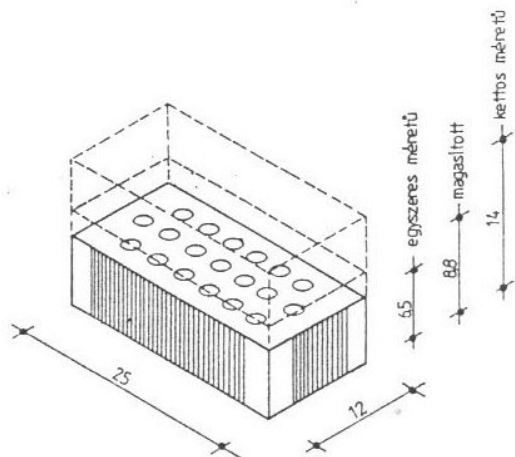
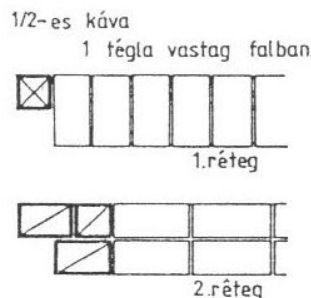
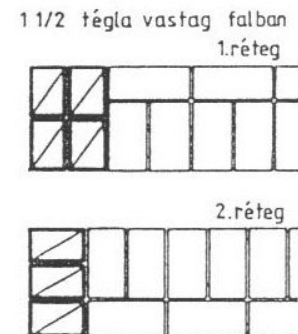
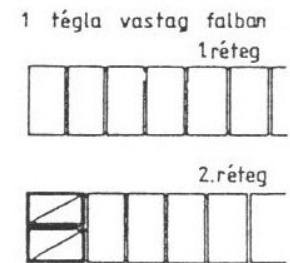

KÁVÁK FALAZÁSA

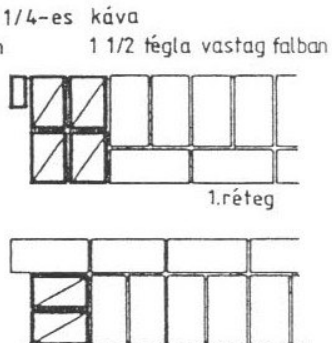
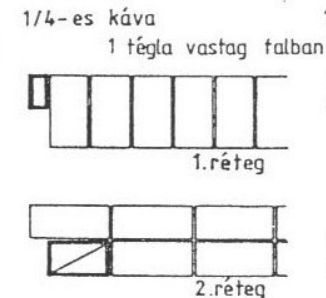

DERÉKSZÖGŰ

1 téglavastag és 1 1/2 téglavastag fal esetén

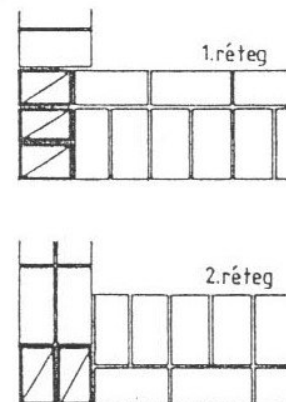

SAROKCSATLAKOZÁSOK

1 1/2 téglavastag fal esetén

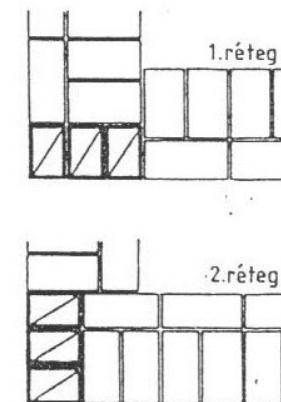

TÉGLA PILLÉREK

38 x 64-es méretben

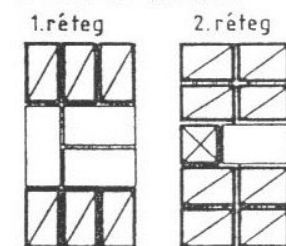

25x51-es méretben

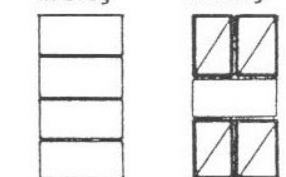

BUDAPESTI MŰSZAKI EGYETEM
ÉPÍTÉSZMÉRNÖKI KAR - ÉSZBI.
ÉPÜLETSZERKEZETTANI TANSZÉK
1111. MŰEGYETEM RKP.3. K.II.27/a

KEVÉSLYKÚ TÉGLA