

„GM” JELŰ VASBETON FÖDÉMGERENDÁK

A gerendák a terheléstől függően 60 és 100 cm tengelykiosztással kéttámaszú tartóként alkalmazhatók.

Vonatkozó előírások: „Födémek TTI C 3” szerkezetterv gyűjtemény.

ÉVM alkalmazási engedély száma: 2378/78.

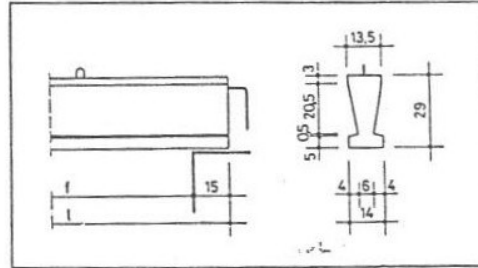

Jellemző adatok:

Jel	Méretek		Térfogat	Tömeg	Határgénybevétel	
	cm				M _a	G _m
	f	l				
Gm 60-44	600	630	199	497	44,18	9,32
Gm 60-62	600	630	199	497	61,67	13,15
Gm 62-50	620	650	205	513	50,18	9,92
Gm 64-62	640	670	211	529	61,76	11,60

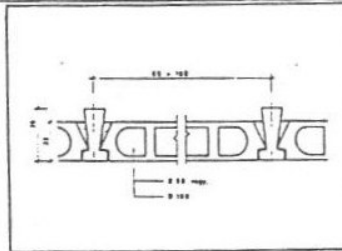

Gerendák és béléstestek összeépítése.

Gyártja: BVM Dunaújvárosi Gyára

„FF” JELŰ VASBETON FÖDÉMGERENDÁK

A gerendák a terheléstől függően 60 és 100 cm tengelykiosztással kéttámaszú tartóként alkalmazhatók. Az FFk jelű gerendák mindkét végükön 127 cm túlnyúlással konzolosan is alkalmazhatók, végükön bekötővas nincs. A gerendákhoz alkalmazható kiöltő elemek:

B 60, B 100.

Vonatkozó előírások: „Födémek TTI C 3” szerkezetterv gyűjtemény

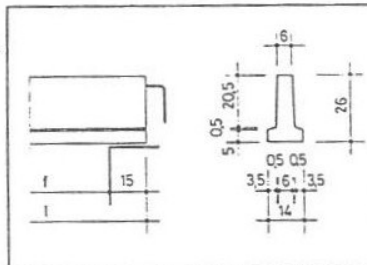

Jellemző adatok:

Jel	Méretek		Térfogat	Tömeg	Határgénybevétel	
	cm				M _a	G _m
	f	l				
FF 24-12	240	270	563	141	12,22	14,77
FF 26-17	260	310	648	152	16,95	15,60
FF 32-17	320	330	688	172	16,95	12,67
FF 32-18	320	350	730	183	18,76	12,82
FF 36-24	360	390	813	204	23,93	13,55
FF 40-24	400	430	897	225	23,93	11,15
FFk 42-24	420	450	938	235	-23,93	10,18
FF 46-24	460	490	102	256	-13,40	10,18
					23,93	8,48

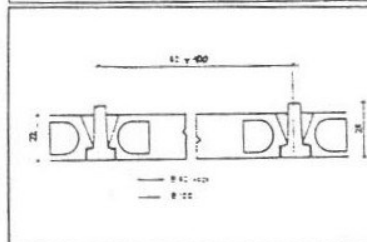

Gerendák és béléstestek összeépítése.

„G” JELŰ VASBETON FÖDÉMGERENDÁK

A gerendák a terheléstől függően 60 és 100 cm tengelykiosztással kéttámaszú tartóként alkalmazhatók. A gerendákhoz alkalmazható kiöltő elemek: B 60, B 100.

Vonatkozó előírások: „Födémek TTI C 3” szerkezetterv gyűjtemény.

ÉVM alkalmazási engedély száma: 2378/78.

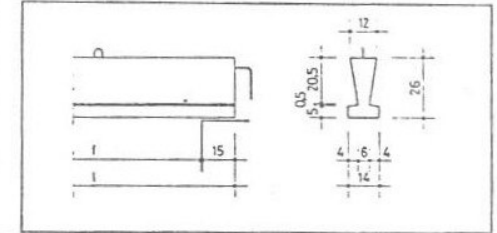

Jel	Méretek		Térfogat	Tömeg	Határgénybevétel	
	cm				M _a	G _m
	f	l				
G 42-33	4,20	4,50	117	292	32,86	13,90
G 44-33	4,40	4,70	122	305	32,86	12,75
G 46-33	4,60	4,90	127	318	32,86	11,67
G 48-30	4,80	5,10	132	331	30,78	9,78
G 48-40	4,80	5,10	132	331	40,40	13,05
G 50-44	5,00	5,30	138	344	43,99	13,30
G 52-44	5,20	5,50	143	357	43,99	12,30
G 54-40	5,40	5,70	148	370	40,40	10,40
G 56-44	5,60	5,90	153	383	43,99	10,64

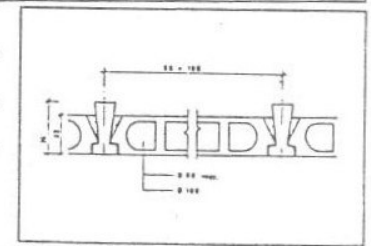

Gerendák és béléstestek összeépítése.

Gyártja: BVM Dunaújvárosi Gyára

„B” JELŰ FÖDÉMBÉLÉSTESTEK (B 60 és B 100)

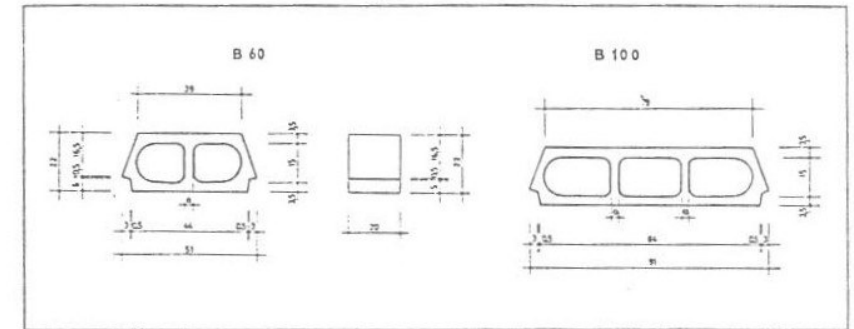

Felhasználhatók a FF, G és GM jelű födémgerendákhoz.

Vonatkozó szabványszáma: MSZ 10798

Jel	Méret	Térfogat	Súly	Határteher	Gerenda-
	a	(l/db)	(kg/db)	(megoszló)	tengely
	(cm)	(l/db)	(kg/db)	kN/m ²	távolság
B 100	3,5	18,4	45	12,50	100
B 60	2,5	10	24	30,00	60

Gyártja: BVM Miskolci Gyára (B 60) és Szentendrei Gyára (B 60 és B 100)



BUDAPESTI MŰSZAKI EGYETEM
ÉPÍTÉSZMÉRNÖKI KAR - ÉSZBI.
ÉPÜLETSZERKEZETTANI TANSZÉK
1111. MŰEGYETEM RKP.3. K.II.27/a

G, GM, FF VASBETON FÖDÉMGERENDÉK ÉS B JELŰ FÖDÉMBÉLÉSTEST