

TÉGLAFALAK SZERKESZTÉSI SZABÁLYAI

Tégla fal készítésének szabályai

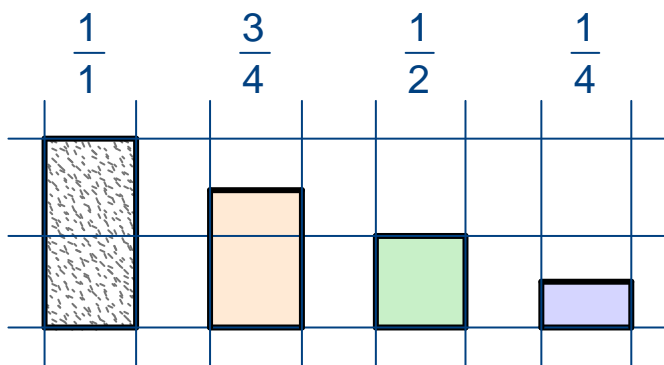

Fél téglavastag fal

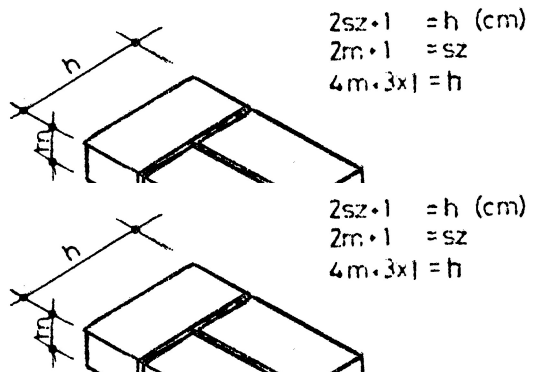
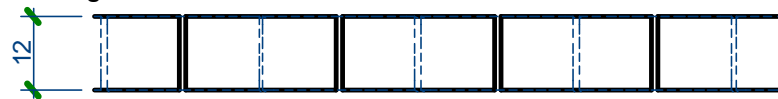

Egy téglavastag fal

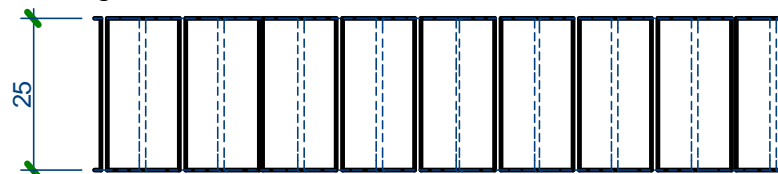

Másfél téglavastag fal

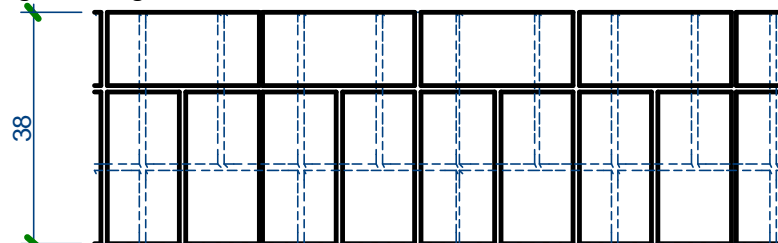

Két téglavastag fal

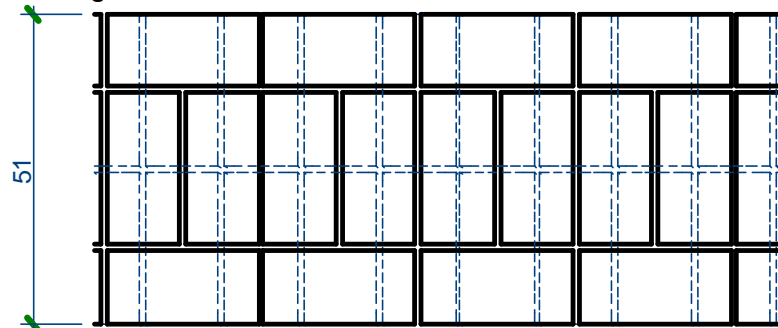

TÖMÖR KISMÉRETŰ TÉGLA LEGFONTOSABB SZERKESZTÉSI SZABÁLYAI :

- A fél téglánál vastagabb falak egyes rétegeit csak futó-, ill. kötőtéglákból vagy futó és kötőtéglákból kell falazni
- A futó- és kötősorok rétegenként váltsák egymást
- Az egymás feletti rétegek álló hézagai nem eshetnek egymás fölé
- Az eltolódás mértéke egy negyed vagy egy fél téglá
- Az egyes rétegekben a lehető legtöbb kötőtéglát és a lehető legkevesebb faragott téglát kell alkalmazni

Pillér, falsarok készítésének szabályai

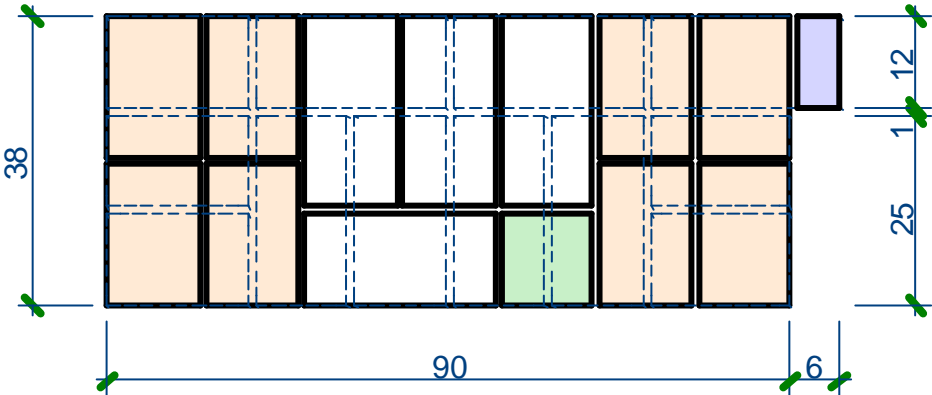
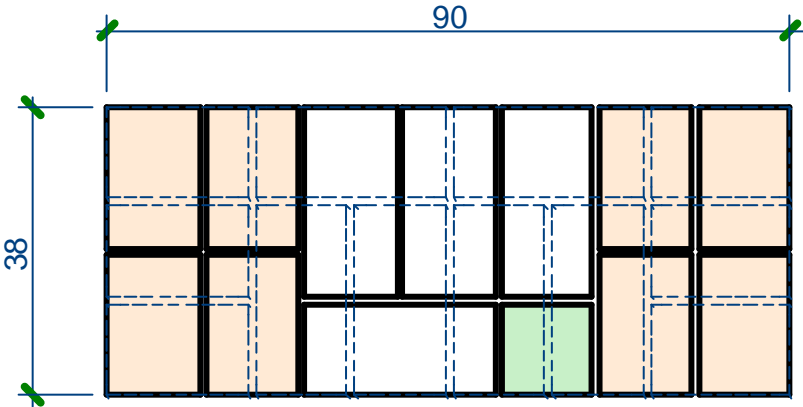

„T”-csatlakozás készítése

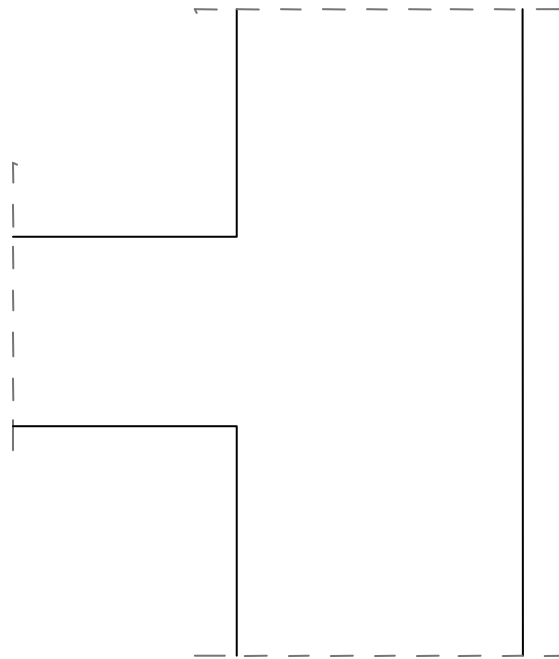

„T”-csatlakozás készítése

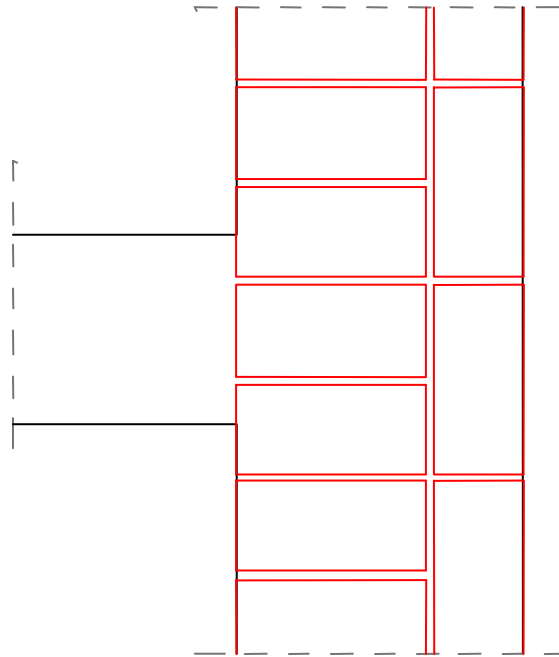

„T”-csatlakozás készítése

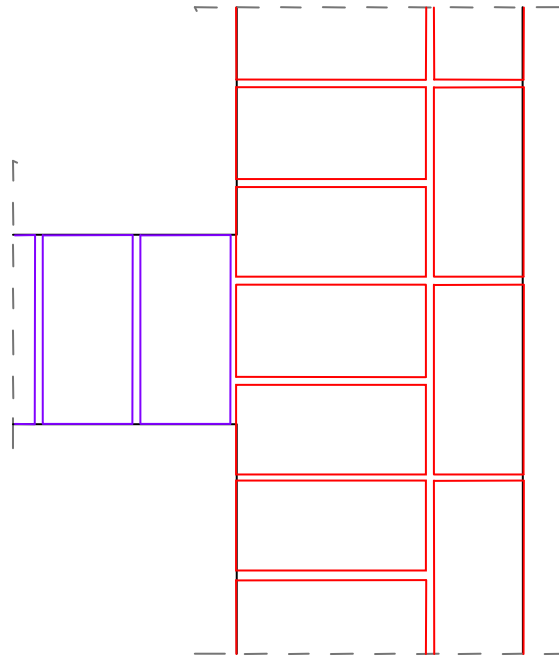

„T”-csatlakozás készítése

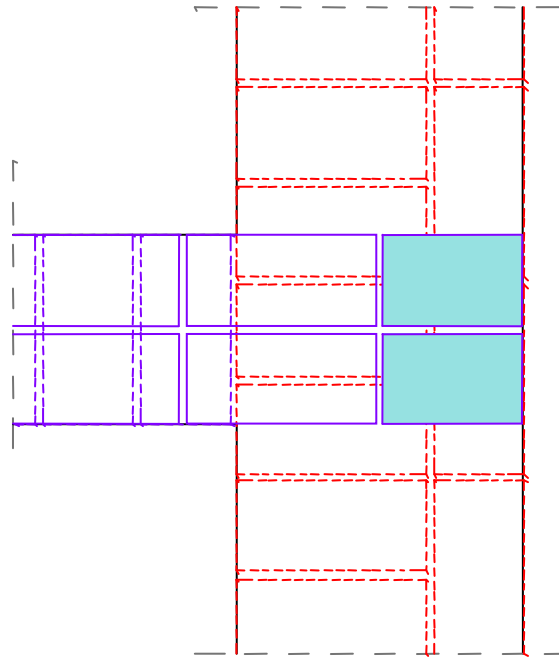

„T”-csatlakozás készítése

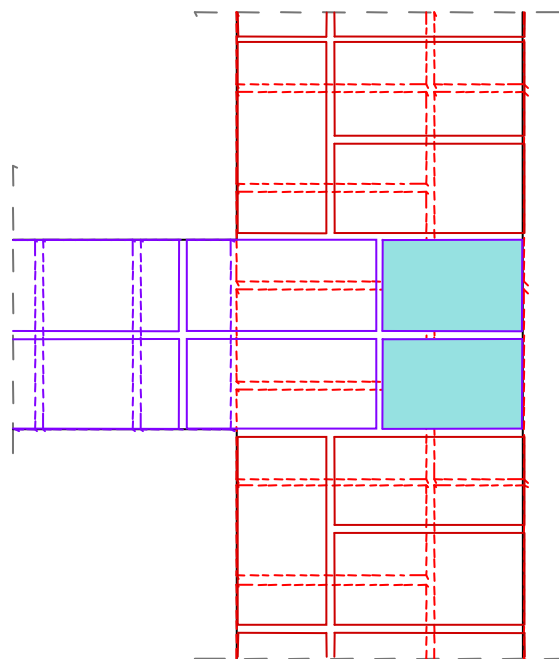

Falsarok

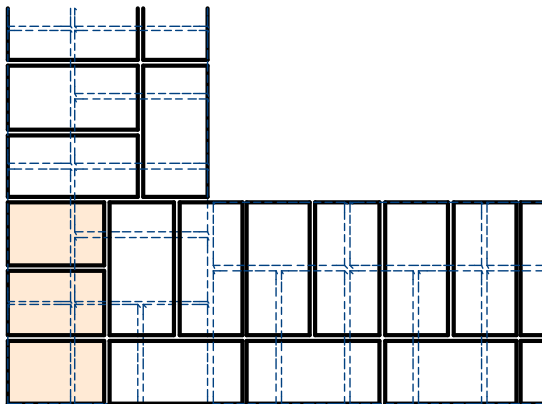

Falkeresztveződés

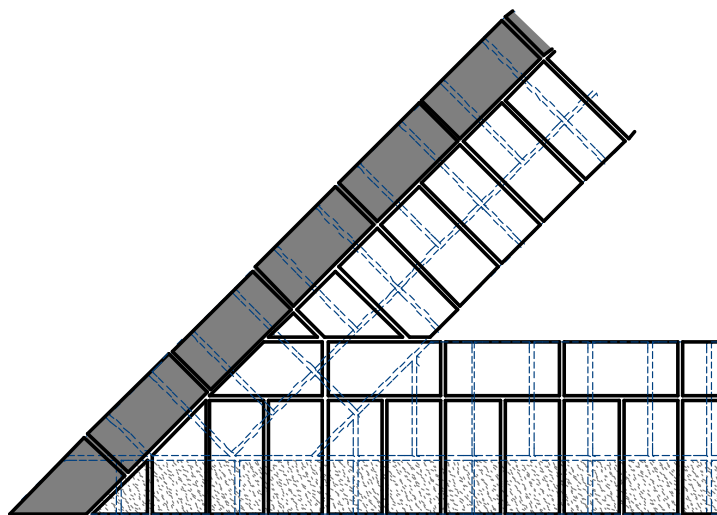
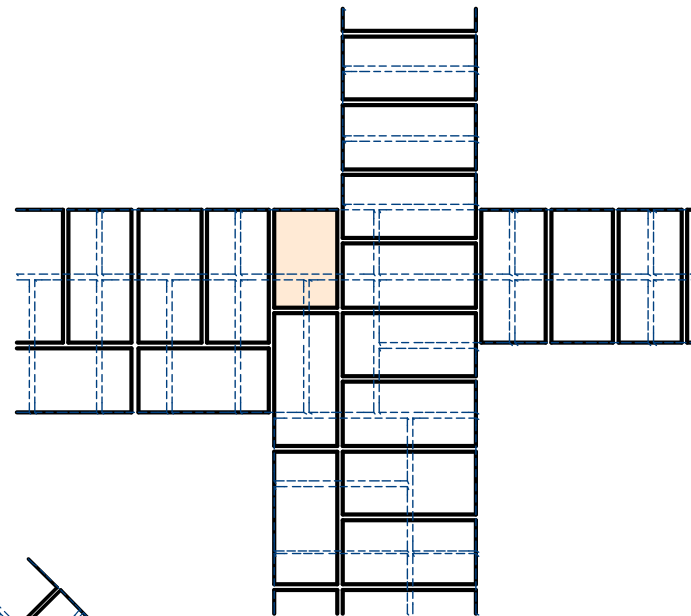

Hegyesszögű falsarok

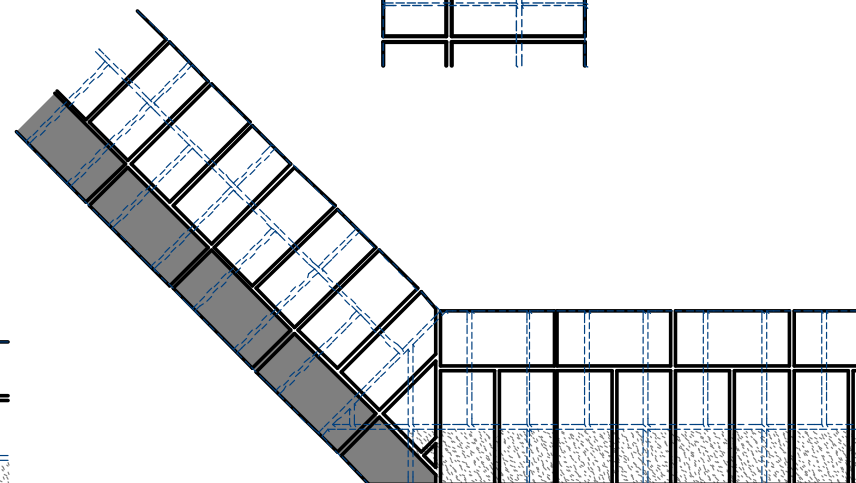

Tompaszögű falsarok

H/SZ/M

TÖMÖR KISMÉRETŰ TÉGLA MÉRETE : 25/12/6,5 CM
TÖMÖR NAGYMÉRETŰ TÉGLA MÉRETE: 29/14/6,5 CM

2 SZ+1 CM=H

2 SZ+1 CM=H, 4M+3 CM=H

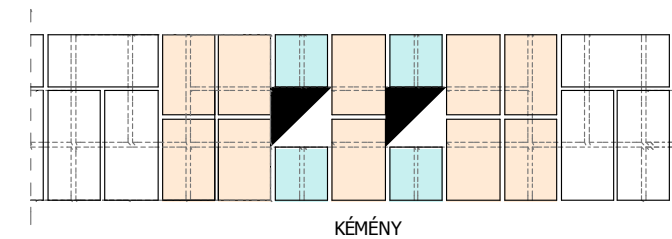
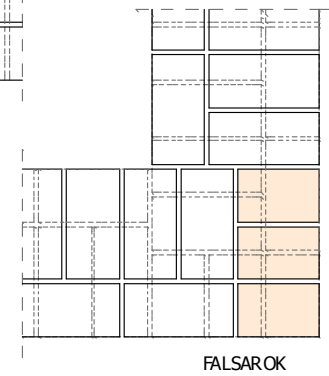
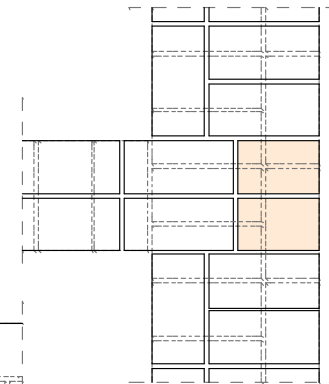
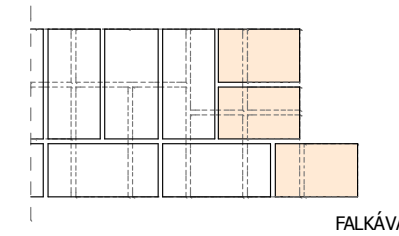
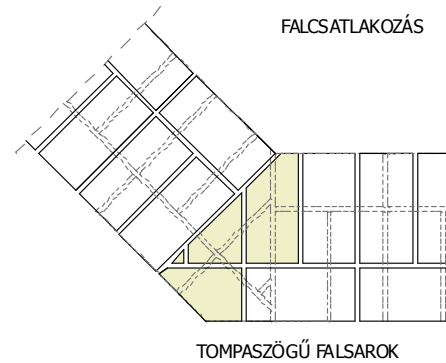
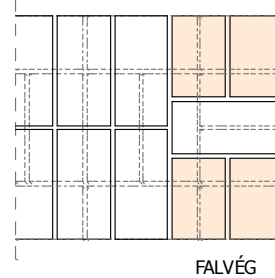
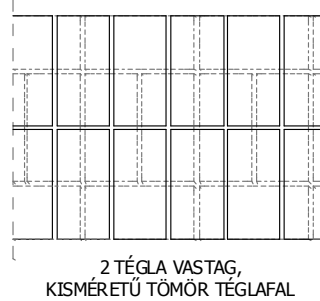
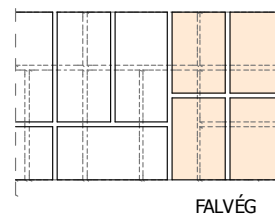
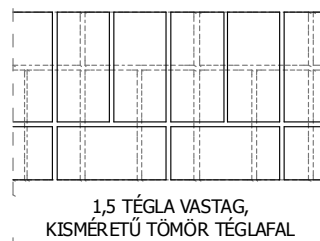
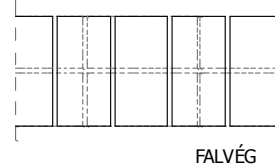
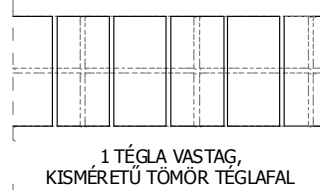
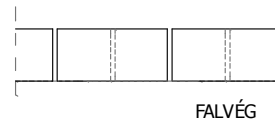

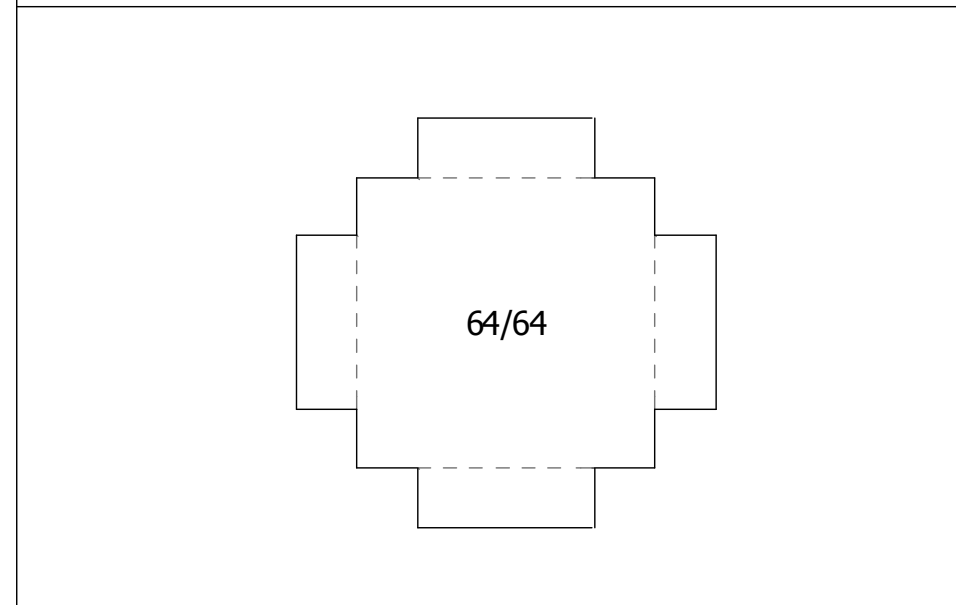
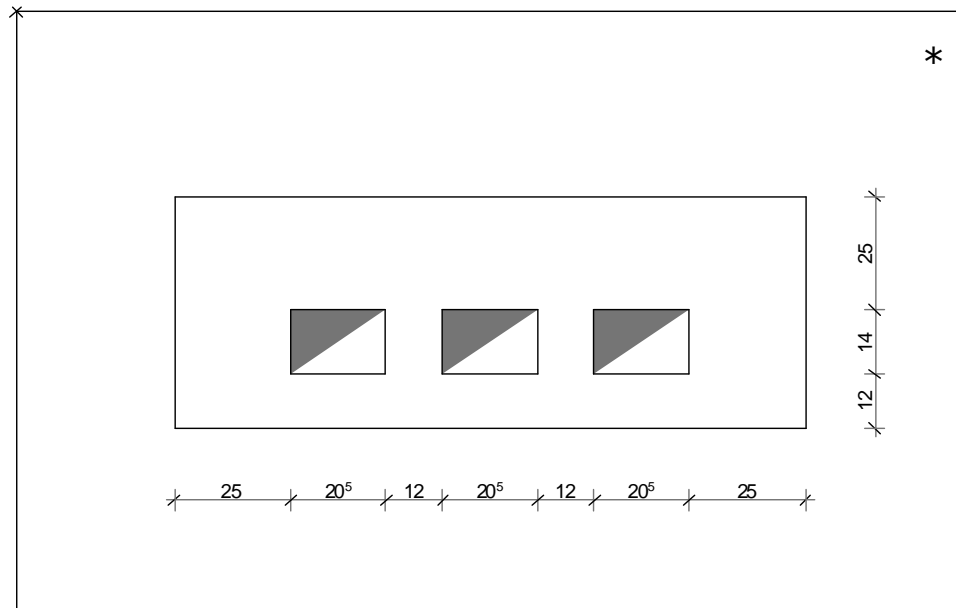

2003/2004 2. FÉLÉV	NÉV:	TK.
ÉPÜLETSZERKEZETTAN 1.	3.HF. - HAGYOMÁNYOS TÉGLAKÖTÉSEK	

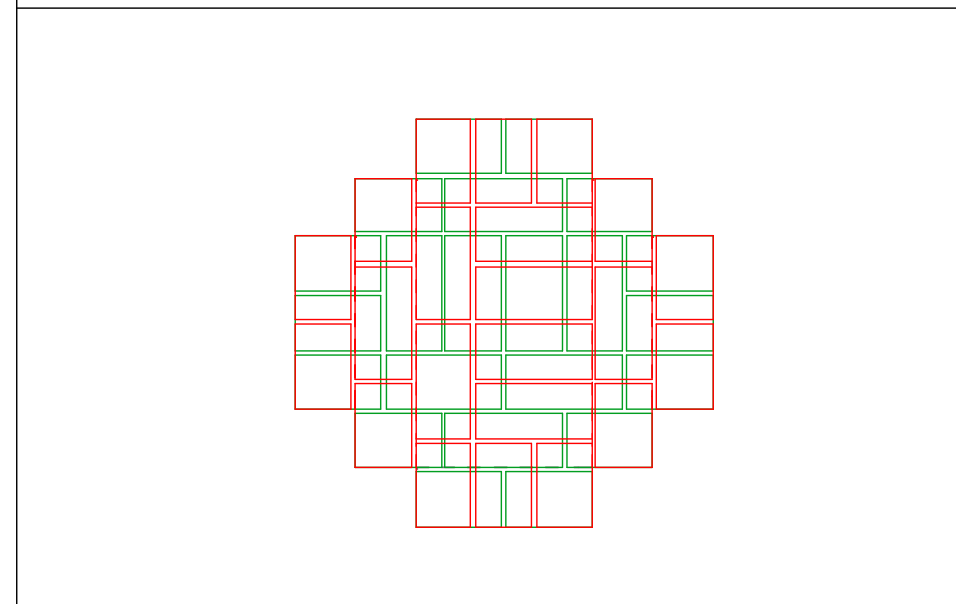
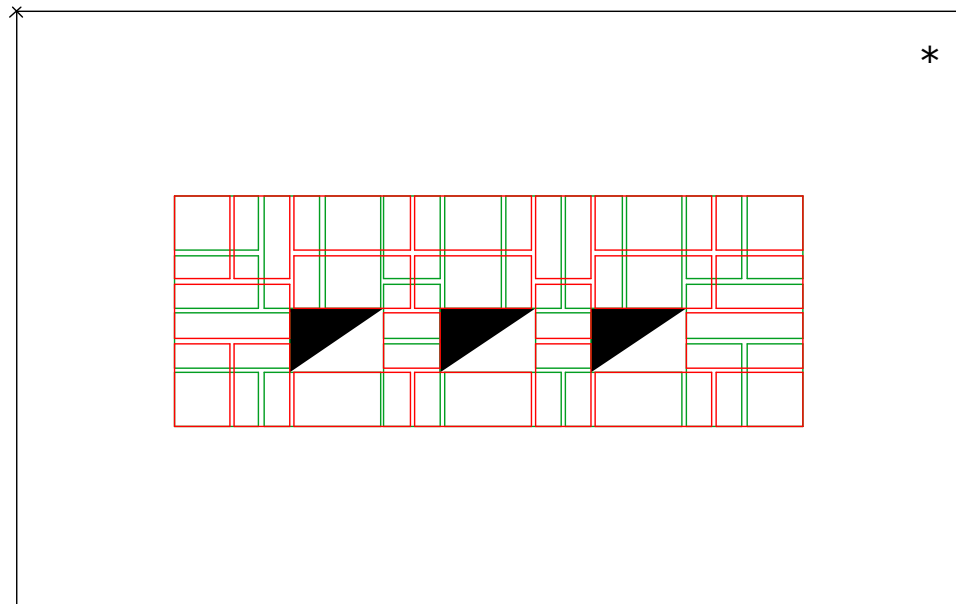

2003/2004 2. FÉLÉV	NÉV:	TK.
ÉPÜLETSZERKEZETTAN 1.	3.HF. - HAGYOMÁNYOS TÉGLAKÖTÉSEK	

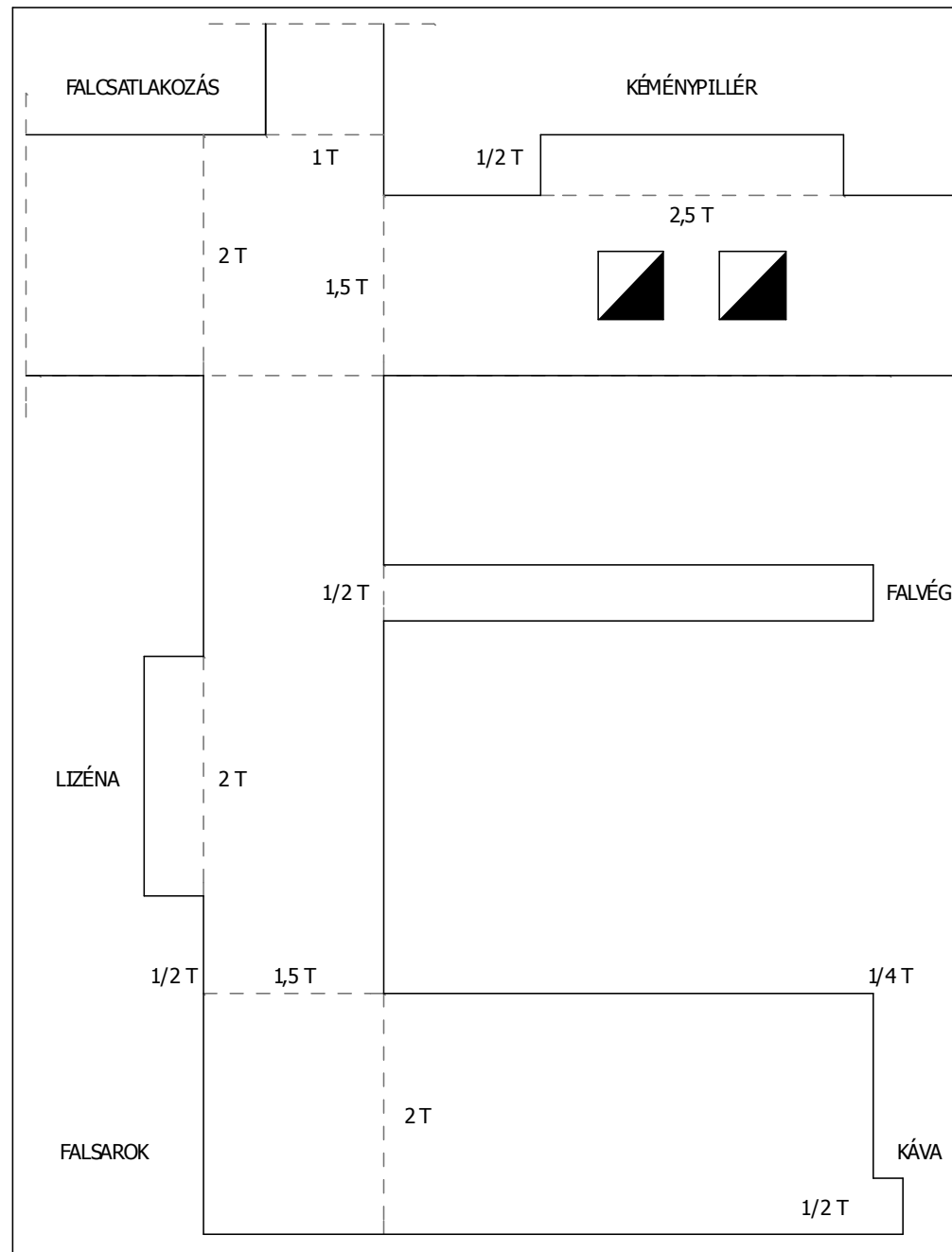

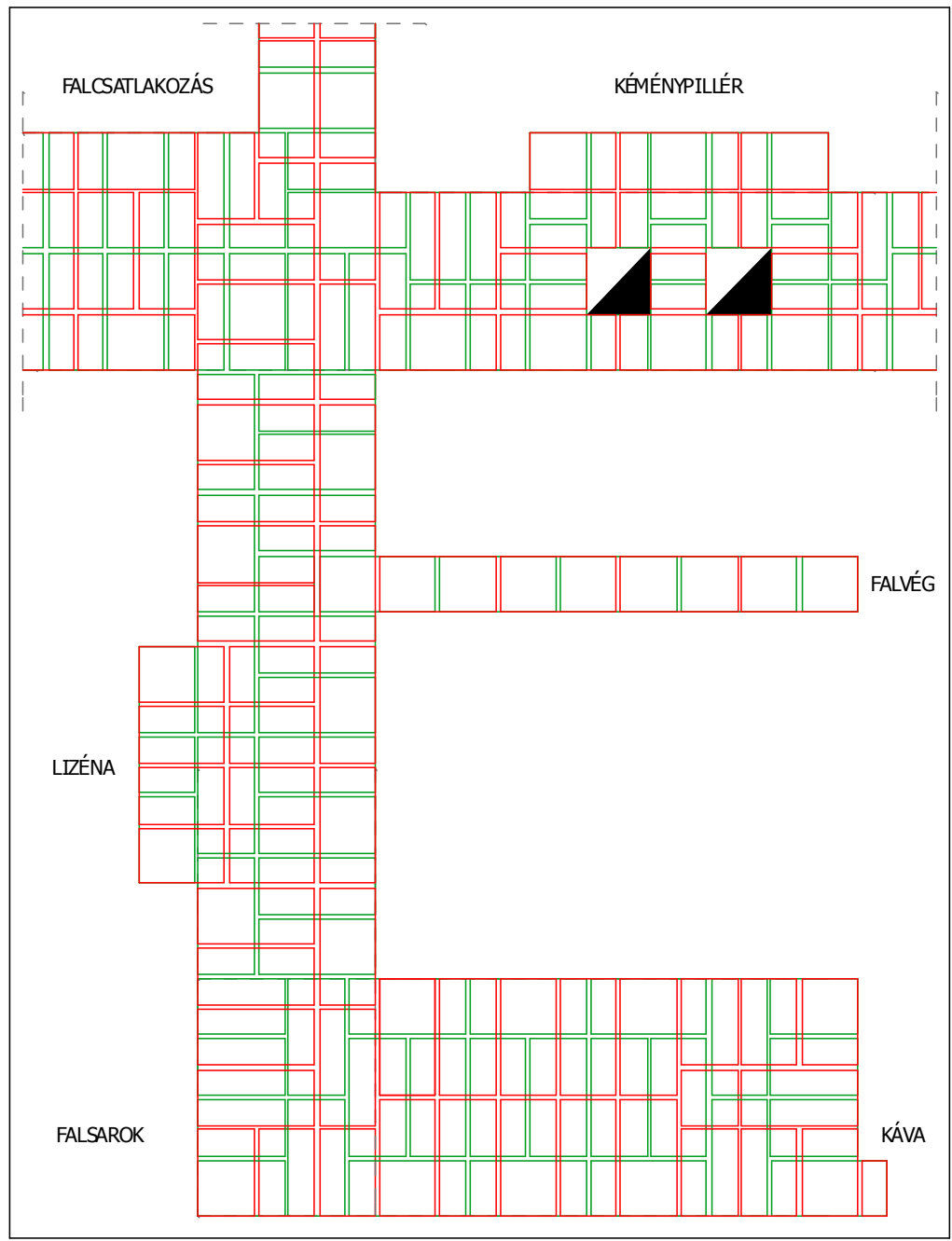







KORSZERŰ FALAZÓBLOKKOK

- - A falazóblokkokat kötésben kell falazni
- - A falvégekre és a falnyílásokhoz gyártott szélű egész ill. feles elem kerüljön
- - Az elemek fűrészeléssel egyedi méretre szabhatók
- - A falazást a sarkoknál kell kezdeni, a megnedvesített téglákat teljes felületükön habarcságyba kell helyezni
- - A habarcs táskás falazóblokknál a téglákat szorosan egymás mellé kell állítani, a habarcs táskákat azonban a vízszintes habarcsréteg készítésével egyidejűleg teljesen ki kell tölteni habarccsal
- - A nűtféderes falazóblokknál a függőleges hézagba egyáltalán nem kell tenni habarcsot, csak a téglák horony-eresztékes oldalait kell szorosan egymásba illeszteni
- - A nűtféderes falazóblokknál a falsarkoknál és az egyéb falcsatlakozásoknál az eresztéknek mindig kifelé kell mutatnia, és az eresztékek iránya téglasoronként változik, a fal síkjából kiálló eresztékeket le kell ütni

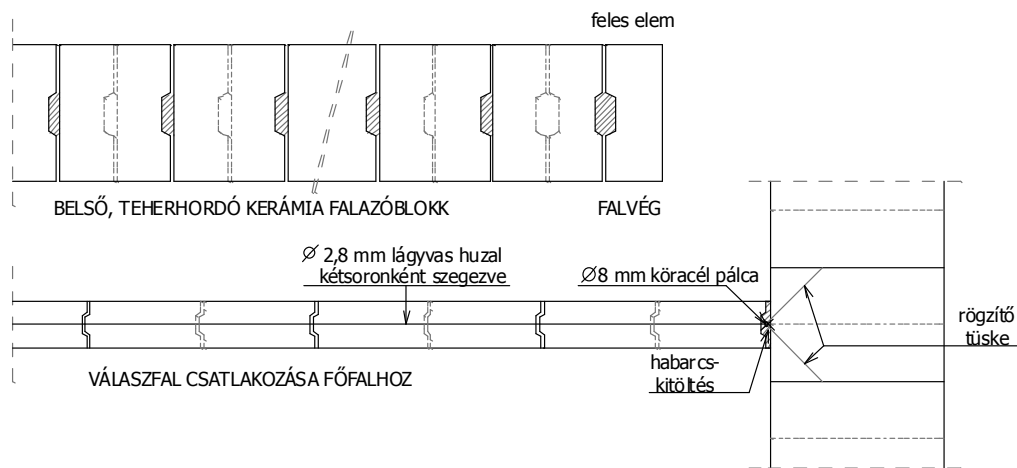

KÜLSŐ, HŐSZIGETELŐ ÉS
TEHERHORDÓ FALAZÓBLOKKOK

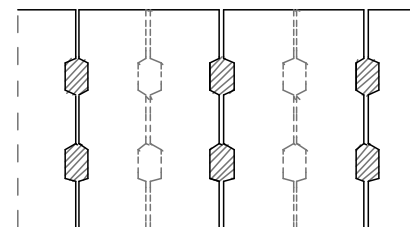

HABARCSTÁSKÁS, ÜREGES
KERÁMIA FALAZÓELEM

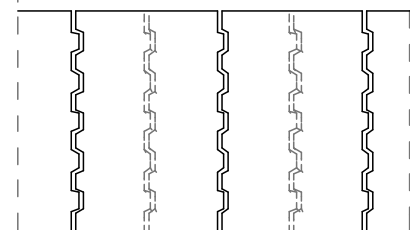

NÚTFÉDERES, ÜREGES
KERÁMIA FALAZÓELEM

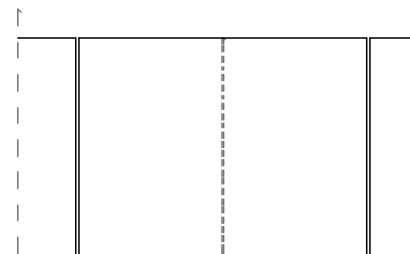

TÖMÖR, PÓRUSBETON FALAZÓELEM

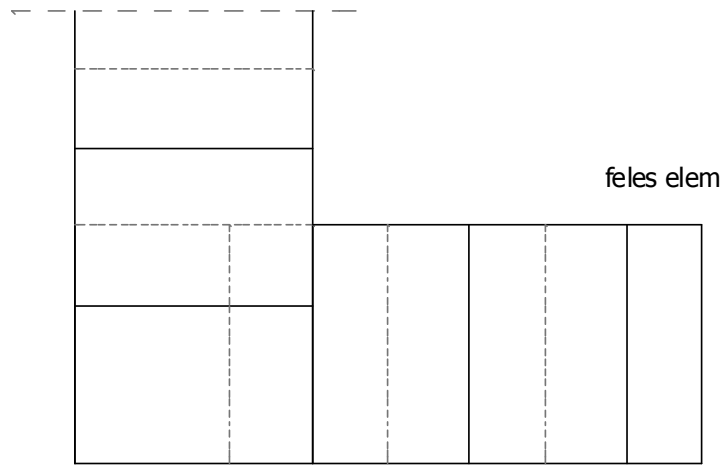

FALSAROK
KERÁMIA FALAZÓELEM

FALVÉG

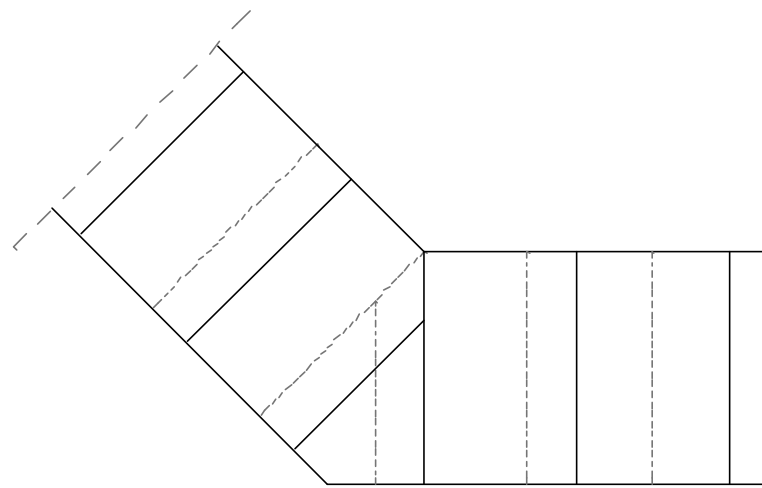

TOMPASZÖGŰ FALSAROK
KERÁMIA FALAZÓELEM

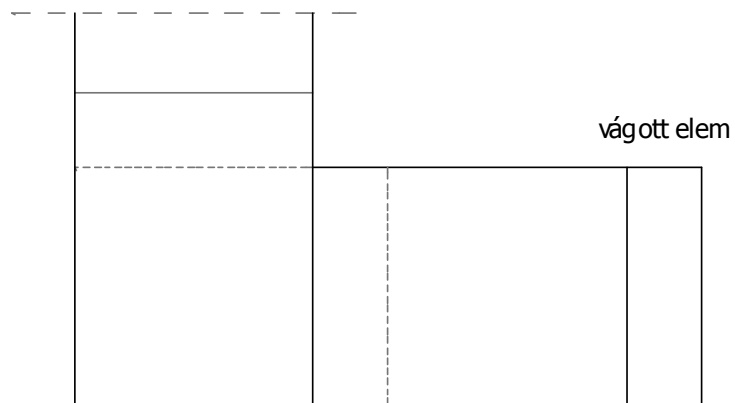

FALSAROK
PÓRUSBETON FALAZÓELEM

FALVÉG

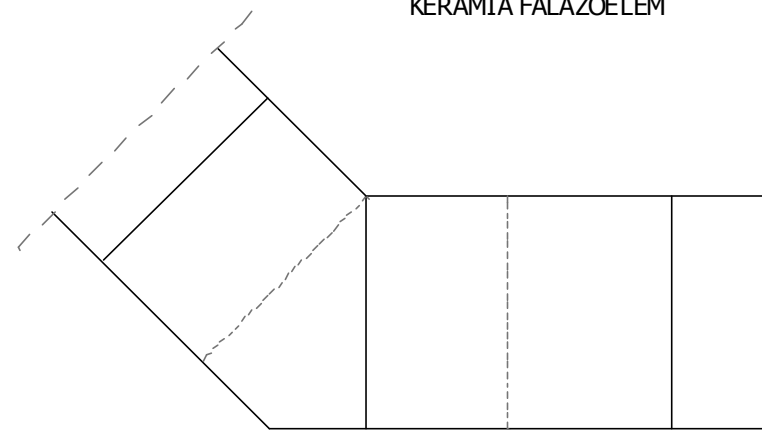

TOMPASZÖGŰ FALSAROK
PÓRUSBETON FALAZÓELEM

Falsarok falazása

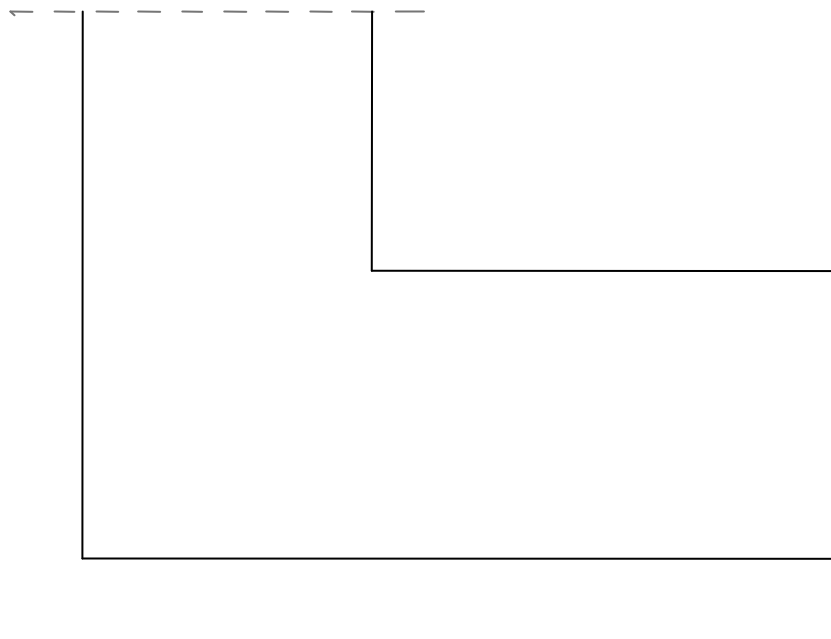

Falsarok falazása

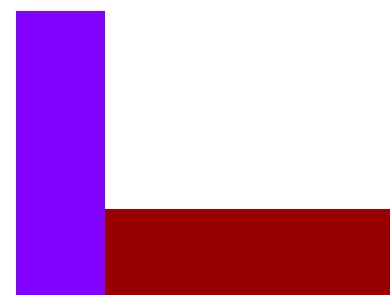
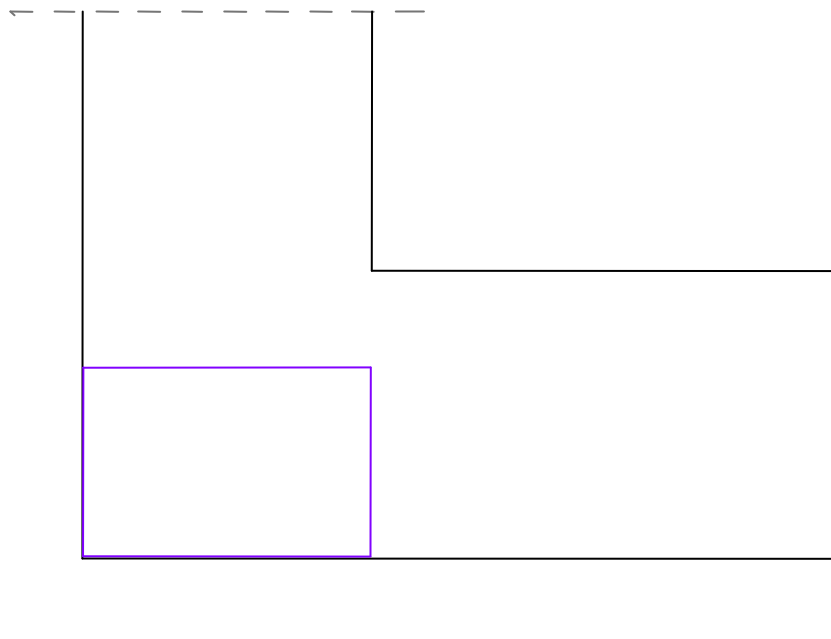

Falsarok falazása

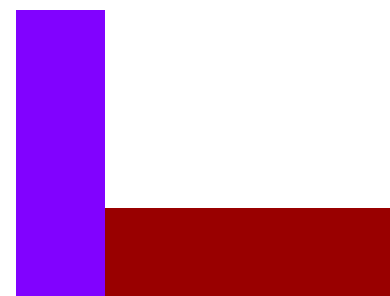
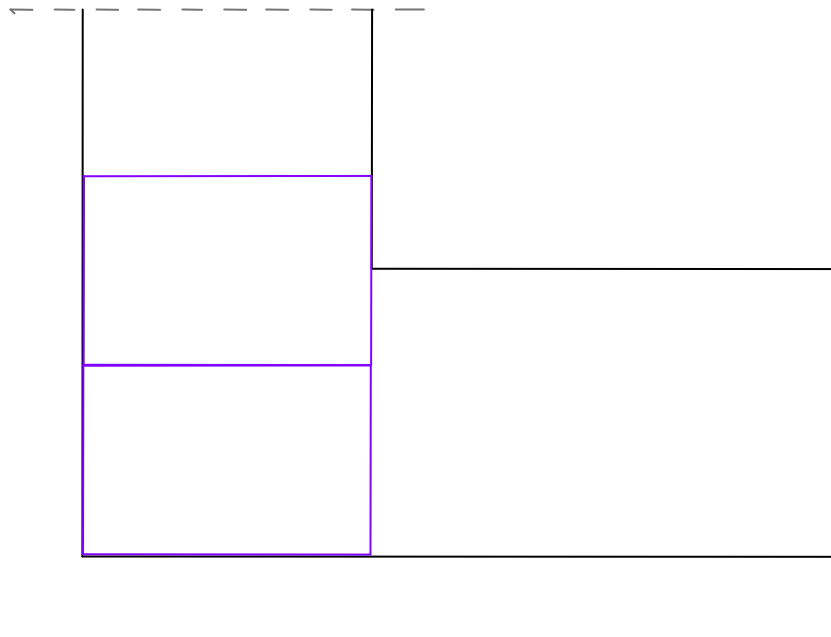

Falsarok falazása

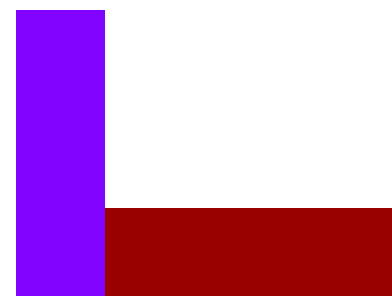
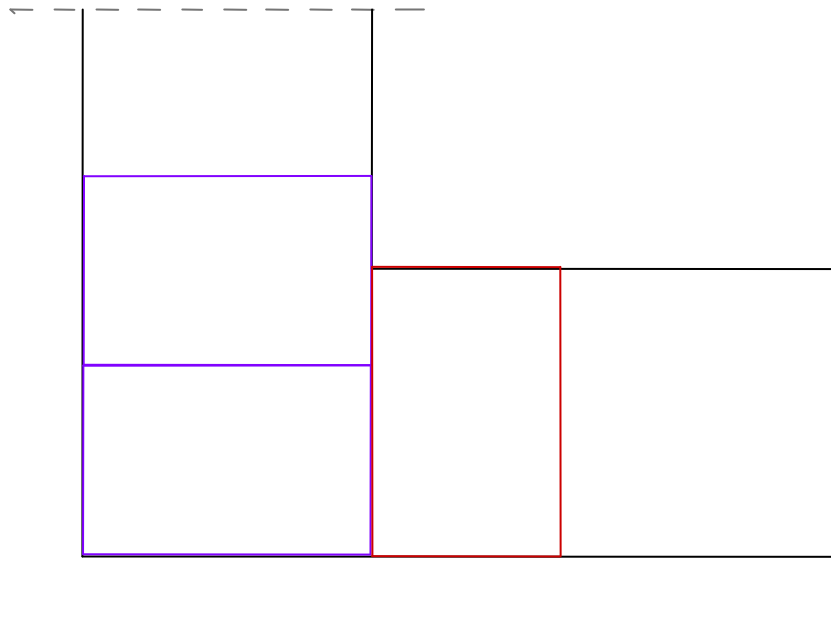

Falsarok falazása

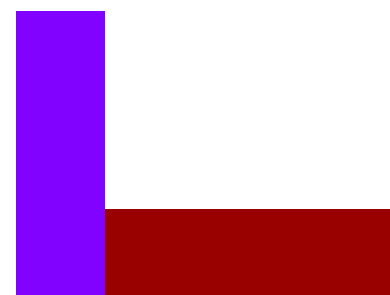
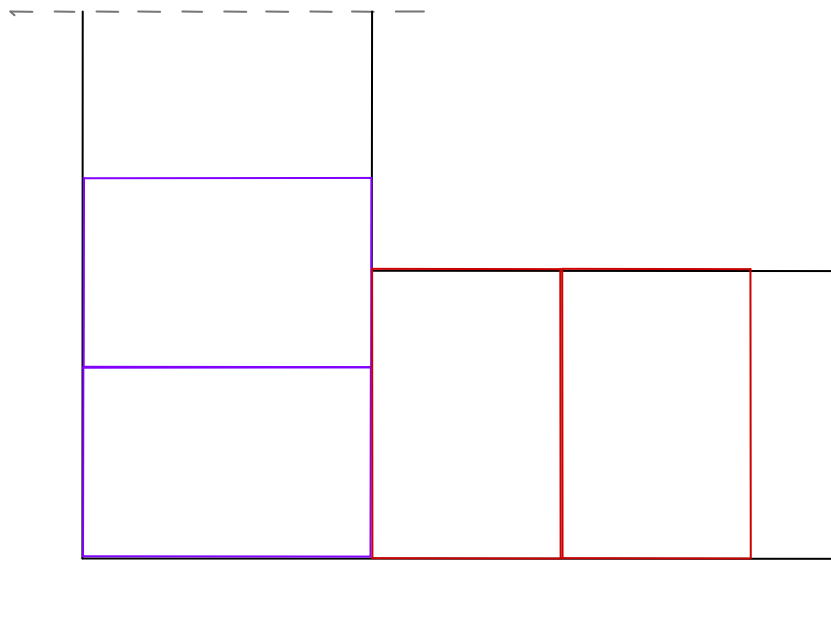

Falsarok falazása

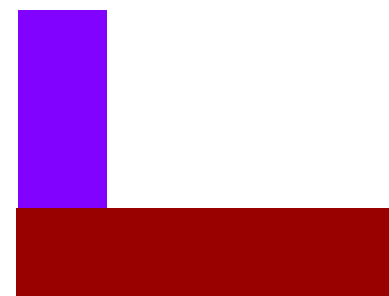
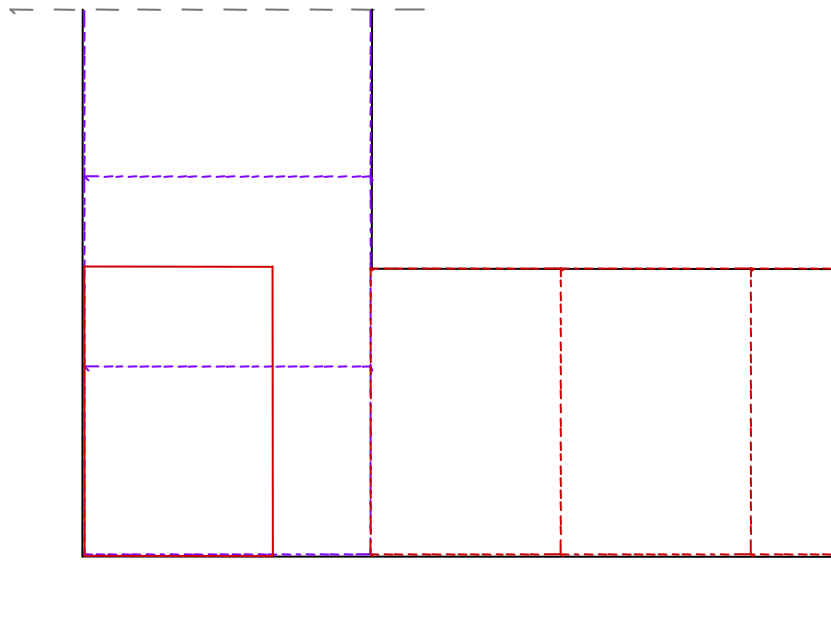

Falsarok falazása

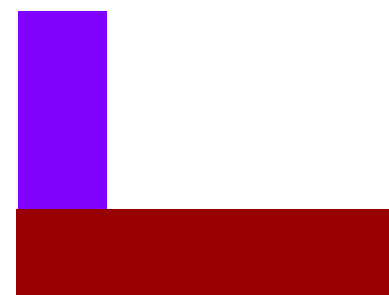
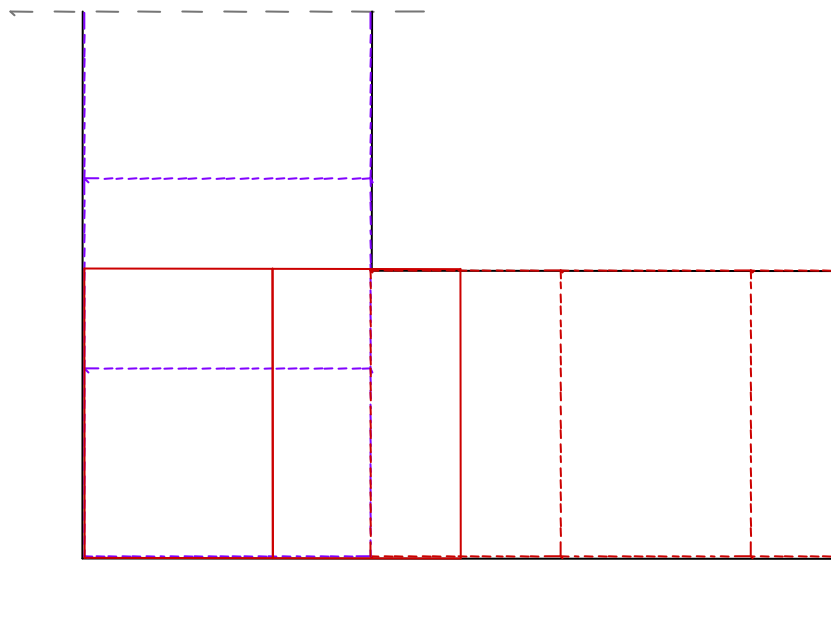

Falsarok falazása

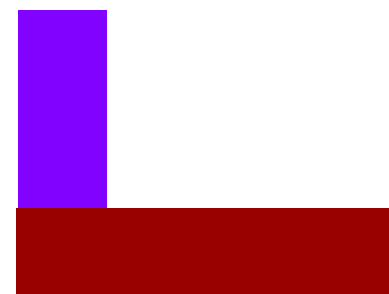
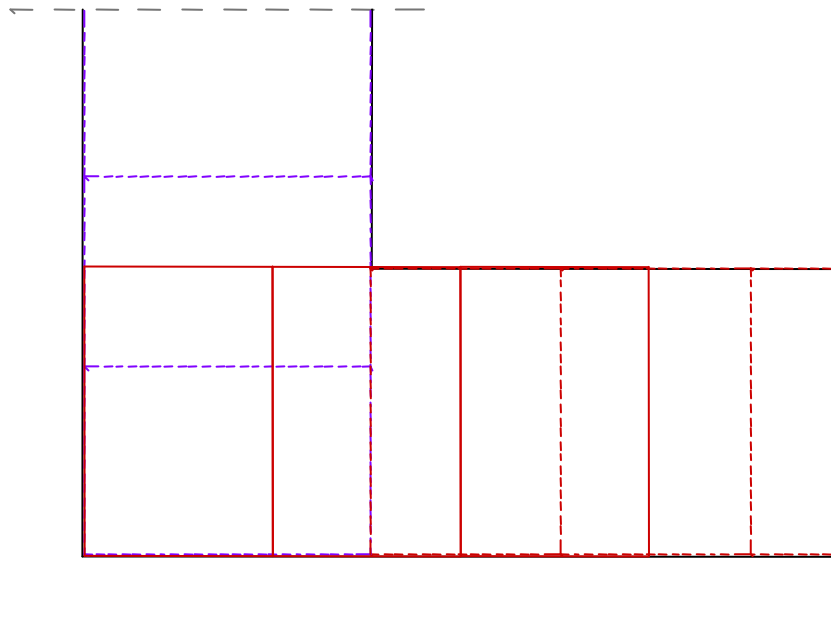

Falsarok falazása

